

TM-C3400

User's Manual / Bedienungsanleitung
Gebruikershandleiding / Manuel d'utilisation
Manual do utilizador / Manual del usuario
Manuale dell'utente /
Руководство по эксплуатации

English

TM-C3400

User's Manual

All rights reserved. No part of this publication may be reproduced, stored in a retrieval system, or transmitted in any form or by any means, electronic, mechanical, photocopying, recording, or otherwise, without the prior written permission of Seiko Epson Corporation. No patent liability is assumed with respect to the use of the information contained herein. While every precaution has been taken in the preparation of this book, Seiko Epson Corporation assumes no responsibility for errors or omissions. Neither is any liability assumed for damages resulting from the use of the information contained herein.

Neither Seiko Epson Corporation nor its affiliates shall be liable to the purchaser of this product or third parties for damages, losses, costs, or expenses incurred by purchaser or third parties as a result of: accident, misuse, or abuse of this product or unauthorized modifications, repairs, or alterations to this product, or (excluding the U.S.) failure to strictly comply with Seiko Epson Corporation's operating and maintenance instructions.

Seiko Epson Corporation shall not be liable against any damages or problems arising from the use of any options or any consumable products other than those designated as Original Epson Products or Epson Approved Products by Seiko Epson Corporation.

EPSON is a registered trademark of Seiko Epson Corporation in Japan and other countries/regions.

Microsoft, Windows, and Windows Vista are registered trademarks of Microsoft Corporation.

The Ethernet interface model of this product includes software developed by the University of California, Berkeley, and its contributors.

NOTICE: The contents of this manual are subject to change without notice.

Copyright © 2009 by Seiko Epson Corporation, Nagano, Japan.

EMC and Safety Standards Applied

Product Name: TM-C3400

Model Name: M242A

The following standards are applied only to the printers that are so labeled. (EMC is tested using the EPSON AC Adapter, Model M159A.)

Europe:	CE marking
	Safety: TUV (EN 60950-1)
North America:	EMI: FCC/ICES-003 Class B
	Safety: UL 60950-1 / CSA C22.2 No. 60950-1
Japan:	EMC: VCCI Class B
Oceania:	EMC: AS/NZS CISPR22 Class B

WARNING

The connection of a non-shielded printer interface cable to this printer will invalidate the EMC standards of this device. You are cautioned that changes or modifications not expressly approved by SEIKO EPSON Corporation could void your authority to operate the equipment.

CE Marking

The printer conforms to the following Directives and Norms:

Directive 2004/108/EC	EN 55022 Class B
	EN 55024
	IEC 61000-4-2
	IEC 61000-4-3
	IEC 61000-4-4
	IEC 61000-4-5
	IEC 61000-4-6
	IEC 61000-4-11

FCC Compliance Statement For American Users

This equipment has been tested and found to comply with the limits for a Class B digital device, pursuant to Part 15 of the FCC Rules. These limits are designed to provide reasonable protection against harmful interference in a residential installation.

This equipment generates, uses, and can radiate radio frequency energy and, if not installed and used in accordance with the instruction manual, may cause harmful interference to radio communications.

However, there is no guarantee that interference will not occur in a particular installation. If this equipment does cause harmful interference to radio or television reception, which can be determined by turning the equipment off and on, the user is encouraged to try to correct the interference by one or more of the following measures:

- Reorient or relocate the receiving antenna.
- Increase the separation between the equipment and receiver.
- Connect the equipment into an outlet on a circuit different from that to which the receiver is connected.
- Consult the dealer or an experienced radio/TV technician for help.

For Canadian Users

This Class B digital apparatus complies with Canadian ICES-003.

Safety Precautions

This section presents important information intended to ensure safe and effective use of this product. Please read this section carefully and store it in an accessible location.



WARNING:

Shut down your equipment immediately if it produces smoke, a strange odor, or unusual noise. Continued use may lead to fire. Immediately unplug the equipment and contact your dealer or a SEIKO EPSON service center for advice.

Never attempt to repair this product yourself. Improper repair work can be dangerous.

Never disassemble or modify this product. Tampering with this product may result in injury or fire.

Use the specified AC Adapter (EPSON PS-180, Model M159A) only. Connection to an improper power source may cause fire.

Be sure your power cable meets the relevant safety standards and includes a power-system ground terminal (PE terminal). Otherwise shock may result.

Do not allow foreign matter to fall into the equipment. Penetration by foreign objects may lead to fire.

If water or other liquid spills into this equipment, unplug the power cord immediately, and then contact your dealer or a SEIKO EPSON service center for advice. Continued usage may lead to fire.

Do not use aerosol sprayers containing flammable gas inside or around this product. Doing so may cause fire.



CAUTION:

Do not connect cables in ways other than those mentioned in this manual. Different connections may cause equipment damage and burning.

Be sure to set this equipment on a firm, stable, horizontal surface. The product may break or cause injury if it falls.

Do not use in locations subject to high humidity or dust levels. Excessive humidity and dust may cause equipment damage or fire.

Do not place heavy objects on top of this product. Never stand or lean on this product. Equipment may fall or collapse, causing breakage and possible injury.

To ensure safety, unplug this product before leaving it unused for an extended period.

Do not remove the ink cartridge from the product when you ship it.

FCC

DECLARATION of CONFORMITY

According to 47CFR, Part 2 and 15 for Class B Personal Computers and Peripherals; and/or CPU Boards and Power Supplies used with Class B Personal Computers:

We: EPSON AMERICA, INC.
 Located at: MS 3-13
 3840 Kilroy Airport Way
 Long Beach, CA 90806
 Telephone: 562-290-5254

Declare under sole responsibility that the product identified herein, complies with 47CFR Part 2 and 15 of the FCC rules as a Class B digital device. Each product marketed, is identical to the representative unit tested and found to be compliant with the standards. Records maintained continue to reflect the equipment being produced can be expected to be within the variation accepted, due to quantity production and testing on a statistical basis as required by 47CFR §2.909 Operation is subject to the following two conditions: (1) this device may not cause harmful interference, and (2) this device must accept any interference received, including interference that may cause undesired operation.

Trade Name: EPSON
 Type of Product: Printer
 Model: M242A

Restriction of Use

When this product is used for applications requiring high reliability/safety such as transportation devices related to aviation, rail, marine, automotive etc.; disaster prevention devices; various safety devices etc.; or functional/precision devices etc., you should use this product only after giving consideration to including fail-safes and redundancies into your design to maintain safety and total system reliability. Because this product was not intended for use in applications requiring extremely high reliability/safety such as aerospace equipment, main communication equipment, nuclear power control equipment, or medical equipment related to direct medical care etc., please make your own judgment on this product's suitability after a full evaluation.

Downloading Drivers, Utilities, and Manuals

Drivers, utilities, and manuals can be downloaded from one of the following URLs.

For customers in North America, go to the following web site:

<http://www.epsonexpert.com/> and follow the on-screen instructions.

For customers in other countries, go to the following web site:

<http://www.epson-pos.com/>

Unpacking

The following items should be included with the printer. If any items are damaged, contact your dealer.

- Label paper roll
- Ink cartridge (Model: SJIC15P)
- Paper ejection tray
- Power switch cover
- AC adapter (Model: PS-180)
- AC cable
- USB cable (USB interface model only)
- Instruction sheet
- User's Manuals (for printer and AC adapter)

* The AC adapter is embedded in the printer.

* The AC cable may not be included with the printer.

Part Names

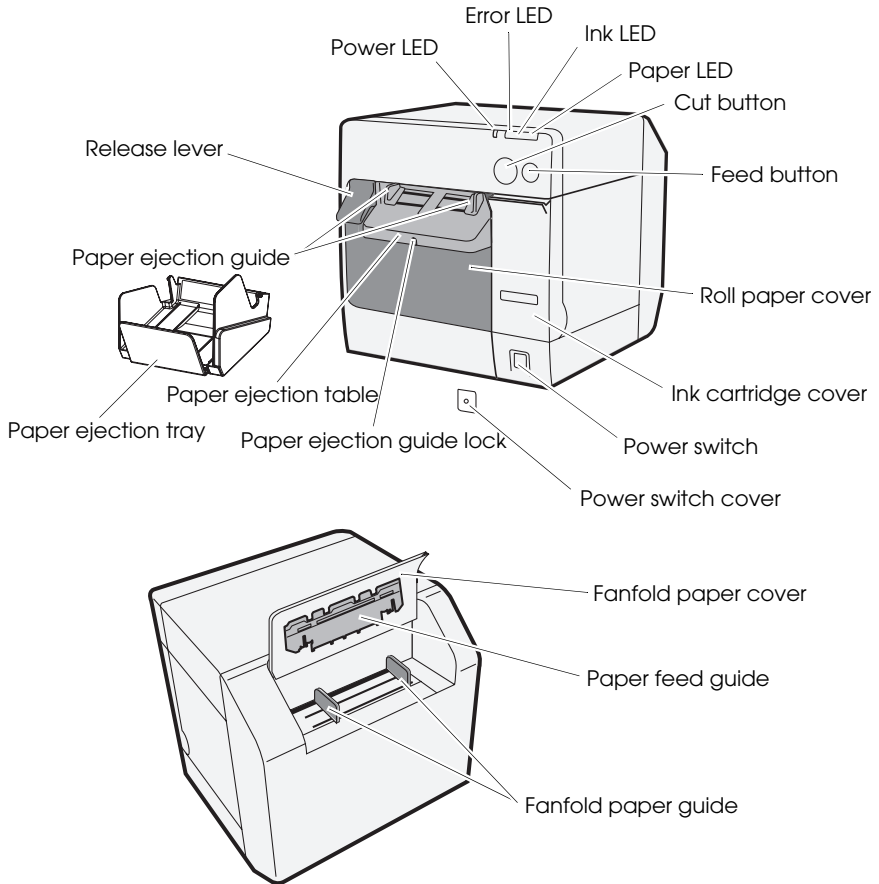

Power switch

Turns on/off the printer.

Power switch cover

Installing the power switch cover onto the power switch prevents inadvertent changing of the power switch.



WARNING:

If an accident occurs with the power switch cover attached, unplug the AC cable immediately. Continued used may cause fire.

Power LED

Lights when the power is on, and is off when the power is off.

Flashes when the printer is operating (initializing, head cleaning, or printing) or in an error state.

Error LED

Lights or flashes when the printer is offline, and is off when the printer is online.

Ink LED

Flashes when ink is low or waste ink in the ink cartridge is nearly full.

Lights when it is time to replace the ink cartridge, when the ink cartridge is not installed or is not correctly installed, and when waste ink in the ink cartridge is full.

Off when ink in the ink cartridge is adequate.

Paper LED

Lights when the paper is not installed or is not correctly installed.

Off when the paper is correctly installed.

Cut button

Cuts the paper.

FEED button

Feeds the paper.

Setup

Follow in order the steps below to set up the printer.

1. Installing the printer (See page 7.)
2. Connecting the AC cable (See page 7.)
3. Installing the ink cartridge (See page 7.)
4. Installing the printer driver and connecting the printer to the computer (See page 8.)
5. Setting the DIP switches (See page 10.)
6. Installing the paper (See page 10.)
7. Attaching/adjusting the paper ejection tray (See page 19.)

Installing the Printer

- ❑ Be sure to open the roll paper cover and remove the cushion materials in the printer.
- ❑ The printer must be installed horizontally.
- ❑ Leave enough space in front of the printer for the ink cartridge cover and the roll paper cover to be fully opened.
- ❑ Do not place the printer in dusty locations.
- ❑ Protect the printer from heavy impacts. They may cause defective print.
- ❑ Do not allow cables to catch or foreign matter to accumulate under the printer.

Connecting the AC Cable



WARNING:

Always use the EPSON PS-180 as the AC adapter. Using the other AC adapter can result in electric shock and fire.

Should a fault ever occur in the EPSON PS-180, immediately turn off the power to the printer and remove the AC cable from the wall socket.

Insert the connector of the AC cable to into the AC inlet, and then insert the power plug of the AC cable into the wall socket.

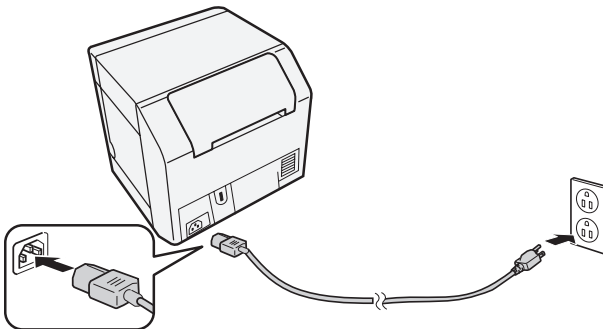

Installing/Replacing the Ink Cartridge

CAUTION:

When the ink cartridge is installed for the first time, be sure to install the roll paper before installing the ink cartridge. For details on how to install the label paper roll, see "Installing Paper" on page 10.

Always use the EPSON SJIC 15P as the ink cartridge.

Do not open the ink cartridge package until you are ready to install it in the printer.

Do not remove the ink cartridge from the printer when you ship it.

1. Turn on the printer and make sure that the Ink LED lights.
2. Pull the ink cartridge cover to open it.
3. Remove the used cartridge, if any.
4. Shake the ink cartridge package 4 or 5 times before opening it.
5. Push the ink cartridge gently into the cartridge holder as shown below.
6. Close the ink cartridge cover.

When the ink cartridge is installed for the first time, the printer takes approximately 8 minutes for ink charging. The Power LED flashes during ink charging. Do not turn off the printer or open the roll paper cover or the ink cartridge cover. When ink charging finishes, the Power LED stays on after flashing.

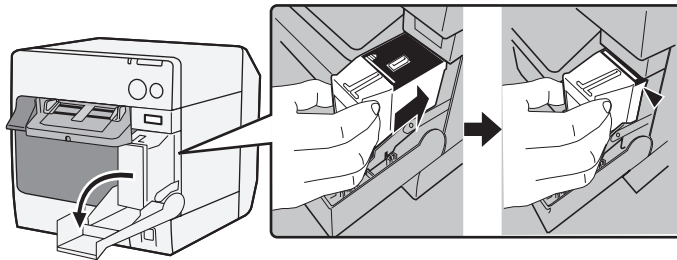

Note:

When the ink cartridge is installed for the first time, the printer uses ink to prepare for printing (ink charging).

Cartridge yields vary based on such factors as type of item printed, print settings, paper type, frequency of use, and temperature.

To insure print quality, some ink remains in the cartridge after the Ink LED comes on.

The ink cartridge contains 3 colors of ink. Even when one particular color is specified, all 3 colors of ink are used for printing and for keeping the print head in good condition. When the ink level of even one color comes to the lowest limit, the printer stops printing.

Installing the Driver and Connecting to the Computer

CAUTION:

Be sure to confirm the operating environment (page 21) before installing.

You are required to login as a user with administrative rights.

Turn off the printer before connecting it to the computer.

For USB Interface Model

1. Double-click on the icon for Easy Setup (EPSetup.exe).
2. On the screen displayed, click [**Local**].
3. Complete the installation by following the instructions displayed. If the screen confirming the connection to the computer is displayed during the installation, connect the printer to the computer via the USB cable as shown below, and then turn on the printer.

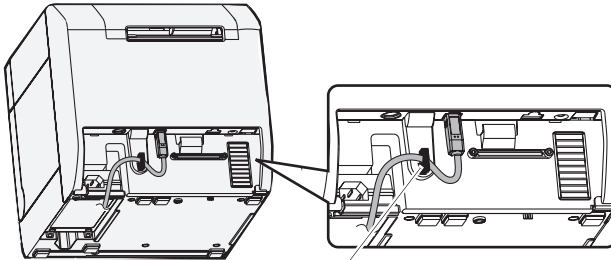

Cable hook: prevents the cable from falling off.

For Ethernet Interface Model

1. Open the connector cover and connect the printer to the computer via the Ethernet cable as shown below.
2. Turn on the printer.
3. Double-click on the icon for Easy Setup (EPSetup.exe).
4. On the screen displayed, click [**Network**].
5. Complete the installation by following the instructions displayed. Network settings are also processed during the installation.

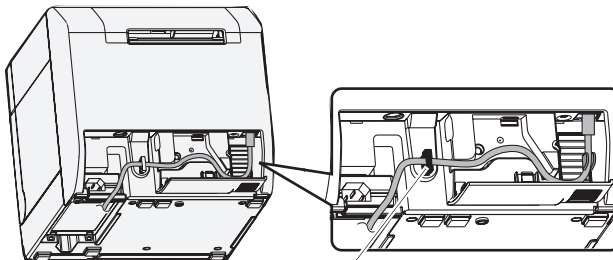

Cable hook: prevents the cable from falling off.

Setting DIP Switches

When you open the ink cartridge cover and remove the DIP switch cover, you will find the DIP switches. Set the DIP switches, using the tip of a tool, such as a small screwdriver. Change settings when the printer is off.

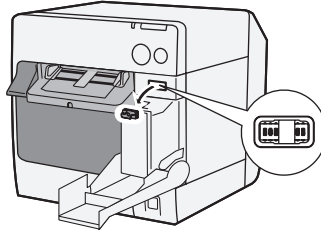

SW	Function	ON	OFF
1	Operation of the power switch	Reset	Power on/off
2	Internal use	Fixed to OFF (Do not change.)	
3	Paper selection	Fanfold paper	Roll paper
7	Internal use	Fixed to OFF (Do not change.)	
8	Buzzer volume	High	Low

Installing Paper

CAUTION:

Be sure to confirm that DIP switch 3 (Paper selection) is set correctly before installing the paper.

Make sure paper is ejected straight from the paper ejection guides, as shown in the illustration. If paper is not ejected straight due to such causes as an obstruction, the print result may be distorted.

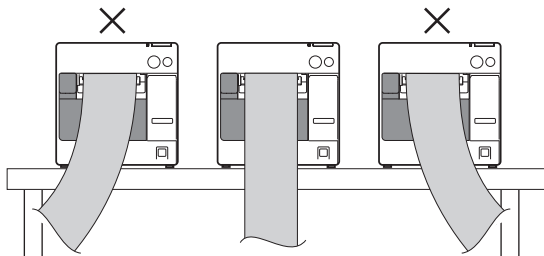

Follow the steps below to install the paper.

- ❑ When you install the roll paper for the first time (when you install the ink cartridge for the first time): “When installing roll paper” ④ ~ ⑤, and after ink charging, go to ②.
- ❑ When you have used up the paper (when you install same type of paper): ① and ⑤
- ❑ When you change the paper type: ① ~ ⑤

For ③ and after, the procedures differ depending on the paper form, roll paper or fanfold paper.

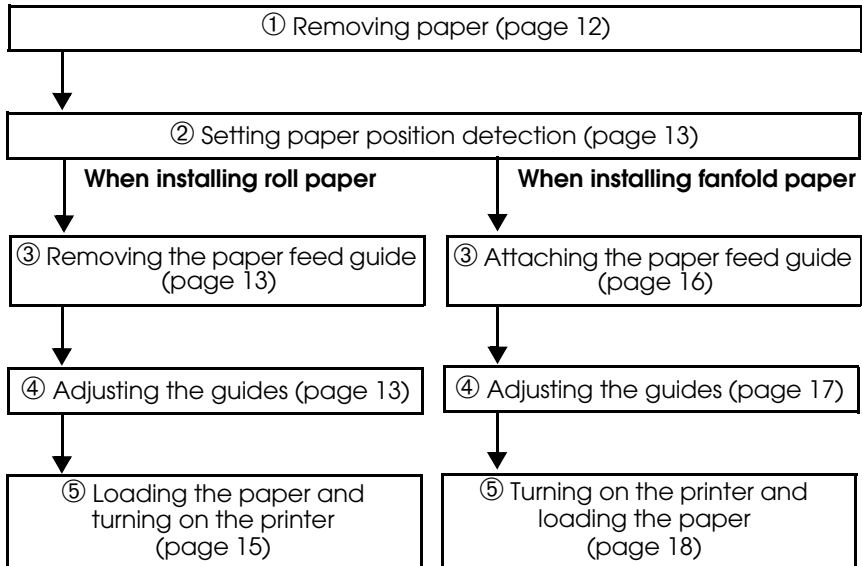

① *Removing paper*

Removing roll paper

1. Pull the release lever to open the roll paper cover, and remove the roll paper or used roll paper core.

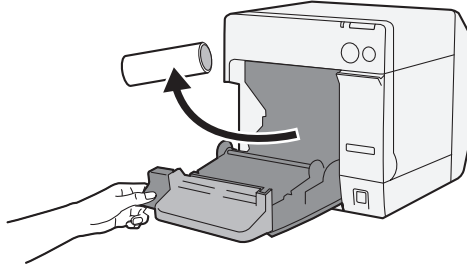

2. Close the roll paper cover.

Removing fanfold paper

1. Remove the paper left on the paper ejection table.

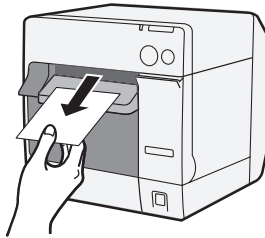

2. When you change the paper type, open the roll paper cover and the fanfold paper cover to remove the paper.

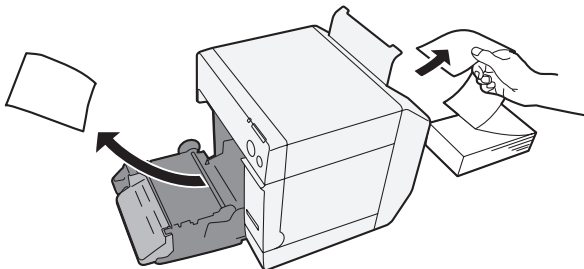

3. Close the roll paper cover and the fanfold paper cover.

② **Setting paper position detection**

When paper position detection setting does not need to be changed, skip this step. Use the printer driver for this setting.

1. Turn on the printer.
2. Change [**Paper Position Detection**] on the [**Maintenance And Utilities**] tab of the printer driver depending on the paper to use.

Note:

For information on how to display the printer driver, see page 20.

3. Turn off the printer.

CAUTION:

The changed setting of the paper position detection is stored in the printer when the printer is turned off. Be sure to turn off the printer to enable the setting.

When Installing Roll Paper

③ **Removing the paper feed guide**

CAUTION:

The paper feed guide should be attached to the printer only when you use fanfold paper. Be sure to remove the paper feed guide when you use roll paper.

1. Pull the release lever to open the roll paper cover.
2. If the paper feed guide is attached into the grooves inside of the roll paper cover, slide it in the direction of the arrow to remove it.

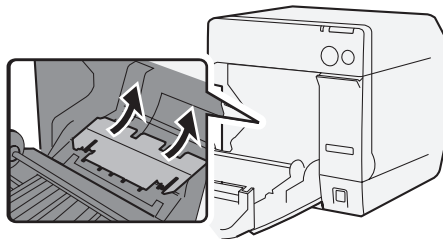

3. Close the roll paper cover.

④ **Adjusting the guides**

When the paper width does not need to be changed, skip this step.

1. Pull the release lever to open the roll paper cover.

2. Unlock the roll paper guide.

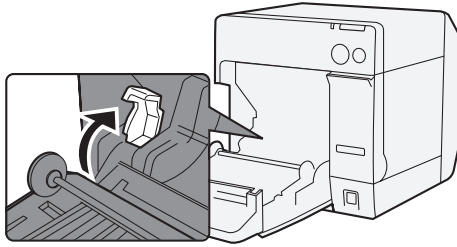

3. Push the roll paper guide on the left in the direction of the arrow, and load the roll paper with the printable side up completely inside the printer.

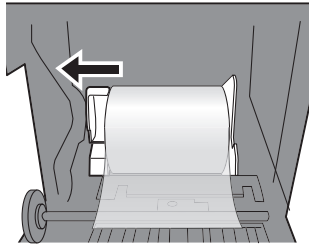

4. Lock the roll paper guide.
5. Unlock the paper ejection guide, using the tip of a tool, such as a pen.

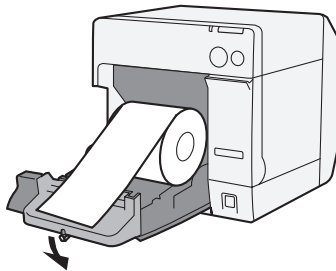

- Slide the paper ejection guide to align it with the roll paper width.

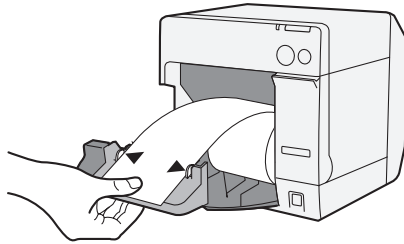

- Lock the paper ejection guide, and then close the roll paper cover.

⑤ **Loading the paper and turning on the printer**

- Pull the release lever to open the roll paper cover.
- Load the roll paper with the printable side up completely inside the printer.

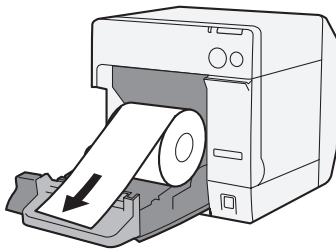

- While aligning the roll paper with the paper ejection guide, close the roll paper cover.

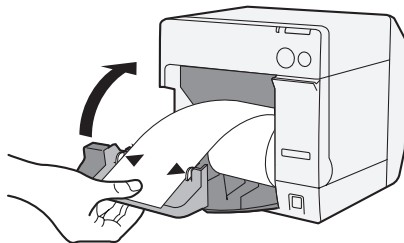

- Turn on the printer, and then the paper is fed automatically.

When Installing Fanfold Paper

③ Attaching the paper feed guide

CAUTION:

Be sure to attach the paper feed guide when you use fanfold paper.

1. Open the fanfold paper cover and take out the paper feed guide.

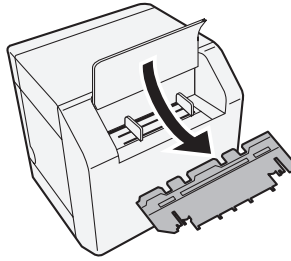

2. Pull the release lever to open the roll paper cover.
3. Insert the paper feed guide into the grooves inside of the roll paper cover to attach it.

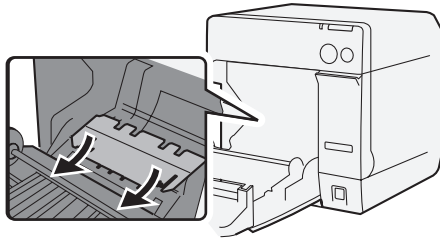

4. Close the roll paper cover.

④ **Adjusting the guides**

1. Unlock the paper ejection guide, using the tip of a tool, such as a pen.

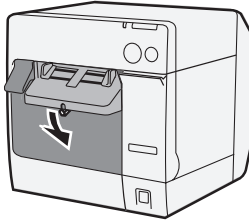

2. Slide the paper ejection guide as wide as possible, and lock it.

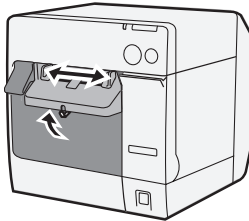

When you install fanfold paper for the first time, or when the paper width needs to be changed, continue to steps 3 and 4.

3. Open the fanfold paper cover and unlock the fanfold paper guide.

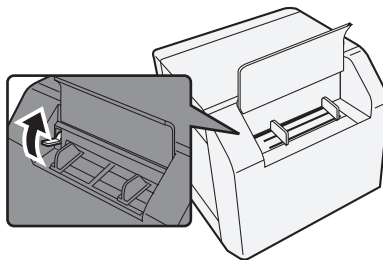

- Slide the fanfold paper guide to align it with the fanfold paper width, and lock it.

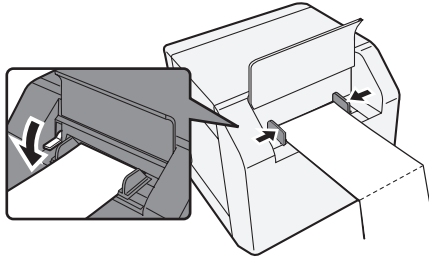

⑤ Turning on the printer and loading the paper

- Turn on the printer.
- When the Power LED stays on after flashing, insert the paper with the printable side up until it is automatically drawn in (approximately 100 mm), and then the paper is fed automatically.

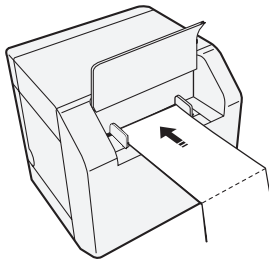

- Place the paper straight at least 40 mm from the printer.

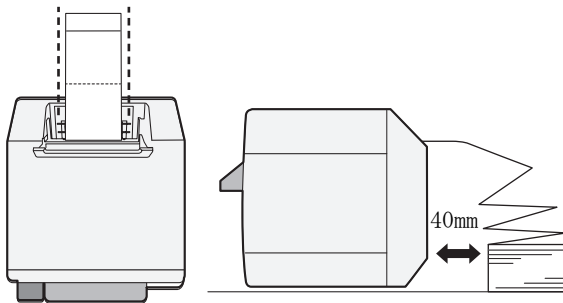

- Close the fanfold paper cover.

Attaching/Adjusting the Paper Ejection Tray

When you attach the paper ejection tray, you can temporarily store the printed paper in the tray.

CAUTION:

Paper may not stay in the paper ejection tray, depending on the paper curl and length.

1. Attach the paper ejection tray to the hooks under the paper ejection table.

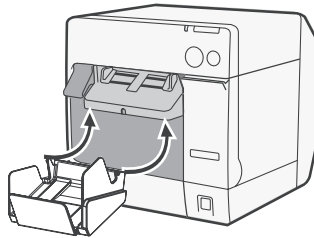

2. Pull the lever at the bottom-right of the paper ejection tray to unlock it.

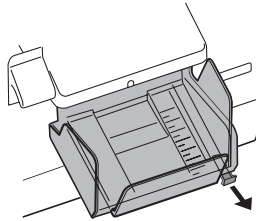

3. Slide the bottom tray to align it with the paper length, and lock it.

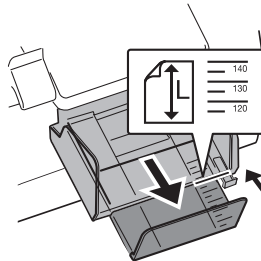

Displaying the Printer Driver

Follow the steps below to display the printer driver. For details on how to use the printer driver, see the printer driver help.

1. Open [**Printers and Faxes**] (or [**Printers**]).
2. Right-click on [**EPSON TM-C3400**] and click [**Printing Preferences**] to display the printer driver.

Head Cleaning

This printer has an automatic nozzle check function, and automatically performs head cleaning under normal conditions. However, depending on the printer settings, the printout may be faint or incorrect colors may be printed, due to a clogged print head. If this happens, perform head cleaning by using the printer driver.

1. Turn on the printer.
2. Display the [**Printing Preferences**] screen of the printer driver.
3. Click [**Manual Head Cleaning**] on the [**Maintenance And Utilities**] tab.

The printer checks for nozzle clogs. If any found, cleaning is performed automatically. Cleaning will be repeated 5 times at most.

4. Perform the nozzle check to confirm the cleaning result.

Troubleshooting

Error LED on or flashing

- Check to see that the roll paper cover and the ink cartridge cover are closed. If they are open, close them.
- Check the Paper LED. If it lights, check for a paper jam, and install the paper correctly referring to “Installing Paper” on page 10.
- Turn off the printer and then turn it back on. If the Error LED is still flashing, call your supervisor or a service person.

Paper jam

Turn off the printer and open the roll paper cover or the fanfold paper cover to remove the jammed paper. Install the paper correctly referring to “Installing Paper” on page 10.

Operating Environment

OS	Microsoft Windows 2000 SP4 Microsoft Windows XP SP3 Microsoft Windows 2003 R2 SP2 Microsoft Windows Vista SP1 Only 32 bit models are supported.	
Computers	The printer supports the following computers that run the above operating system. •PC/AT-compatible	
CPU	Computers with a processor of 1 GHz or better are recommended. Intel/Pentium/Celeron series, AMD Athlon/Duron family, or processors that are compatible with these are recommended.	
RAM	Windows 2000	256 MB or larger is recommended.
	Windows XP/2003 Server/Vista	512 MB or larger is recommended.
HDD	250 MB	

Specification

Printing method	Serial ink jet, dot matrix Three-color printing	
Paper feed	Forward and reverse friction feed	
Autocutter	Cutting method	By separated-blade scissors
	Cutting type	Full cut (cuts paper completely)
	Minimum cut length	15 mm {0.59"}
Print density	360 dpi × 180 dpi, 360 dpi × 360 dpi, 720 dpi × 360 dpi	
Print speed	92 mm/s (printing width: 56 mm, 360 dpi × 180 dpi, bi-directional printing) 82 mm/s (printing width: 72 mm, 360 dpi × 180 dpi, bi-directional printing)	
Paper	Category	Normal paper, Fine paper, PET film, Artificial paper, List band
	Type	Receipt (with/without black marks) Label roll paper Die-cut label paper (with/without black marks) List band
	Form	Roll paper, fanfold paper
Ink cartridge	3-color integrated dedicated ink cartridge (Model: SJIC15P)	
Interface	USB interface (USB 2.0 High-speed) Ethernet interface (100 Base-TX/10 Base-T)	

Barcode/ 2-dimensional symbol printing	Barcodes	UPC-A, UPC-E, JAN 8 (EAN 8), JAN 13 (EAN 13), Code 39, ITF, Codabar, Code 93, Code 128, GS1-128, GS1 DataBar Omnidirectional, GS1 DataBar Truncated, GS1 DataBar Limited, GS1 DataBar Expanded
	2-dimensional symbols	PDF417, QR Code, Maxi Code, GS1 DataBar Stacked, GS1 DataBar Stacked Omnidirectional, GS1 DataBar Expanded Stacked, Composite Symbology, DataMatrix, Aztec
Power supply		Dedicated AC adapter (Model: PS-180)
Life	Carriage mechanism	6 million passes (3 million passes of carriage back and forth)
	Print head	6,000 million shots/nozzle
	Autocutter mechanism	Normal paper: 1,500,000 cuts Fine paper: 750,000 cuts Normal label roll paper: 750,000 cuts Fine label roll paper: 500,000 cuts
Temperature and humidity	Printing	10 to 35°C {50 to 95°F} 20 to 80% RH (No condensation)
	Storage	When packed: -20 to 60°C {-4 to 140°F}, 5 to 85%RH (No condensation, ink not loaded) (At -20°C or 60°C {-4 or 140°F}: up to 120 hours) When ink loaded: -20 to 40°C {-4 to 104°F} (At -20°C {-4°F}: up to 120 hours) (At 0 to 30°C {32 to 86°F}: up to 6 months) (At 40°C {104°F}: up to 1 month)
Overall dimensions (H × W × D)		255 × 270 × 255 {10.04 × 10.63 × 10.04"} (The protrusion excluded)
Mass		Approximately 10.0 kg (Ethernet interface model)

dpi: dots per 25.4 mm (dots per inch)

TM-C3400

Bedienungsanleitung

Alle Rechte vorbehalten. Diese Veröffentlichung darf ohne ausdrückliche schriftliche Genehmigung der Seiko Epson Corporation nicht reproduziert, in einem Abrufsystem gespeichert oder in beliebiger Form und auf jedwede Weise übermittelt werden, weder durch Fotokopieren, Aufzeichnen, noch auf elektronische, mechanische oder sonstige Weise. Für die hierin enthaltenen Informationen wird keine Patenhaftung übernommen. Obgleich bei der Zusammenstellung dieser Anleitung mit Sorgfalt vorgegangen wurde, übernimmt die Seiko Epson Corporation keine Verantwortung für Fehler und Auslassungen. Zudem wird keine Haftung übernommen für Schäden, die aus der Verwendung der hierin enthaltenen Informationen entstehen.

Weder die Seiko Epson Corporation noch ihre Tochtergesellschaften sind dem Käufer dieses Produkts oder Drittparteien gegenüber für Schäden, Verluste, Kosten oder Ausgaben haftbar, die für den Käufer oder etwaige Drittparteien aufgrund von Unfall, Mißbrauch oder Zweckentfremdung dieses Produkts, nicht autorisierten Modifikationen, Reparaturen oder Produktumbauten sowie (mit Ausnahme USA) aufgrund des Versäumnisses anfallen, die Bedienungs- und Wartungsanleitungen der Seiko Epson Corporation genau einzuhalten.

Die Seiko Epson Corporation ist nicht haftbar für Schäden oder Probleme, die bei Verwendung von Optionen oder Verschleißteilen auftreten, die nicht als Original-Epson-Produkte oder von der Seiko Epson Corporation zugelassene Epson Produkte gelten.

EPSON ist ein eingetragenes Warenzeichen der Seiko Epson Corporation in Japan und anderen Ländern/Gebieten.

Microsoft, Windows und Windows Vista sind eingetragene Marken der Microsoft Corporation.

The Ethernet interface model of this product includes software developed by the University of California, Berkeley, and its contributors.

HINWEIS: Änderungen am Inhalt dieser Anleitung ohne Vorankündigung vorbehalten.

Copyright © 2009 Seiko Epson Corporation, Nagano, Japan.

Angewendete EMS- und Sicherheitsnormen

Produktname: TM-C3400

Modellname: M242A

Die folgenden Normen gelten nur für entsprechend gekennzeichnete Drucker. (Die EMC-Prüfung erfolgt anhand des EPSON-Netzteils, Modell M159A.)

Europa:	CE-Zeichen	
	Sicherheit:	TUV (EN60950-1)
Nordamerika:	EMI:	FCC/ICES-003 Klasse B
	Sicherheit:	UL 60950-1/ CSA C22.2 No.60950-1
Japan:	EMC:	VCCI Klasse B
Ozeanien:	EMC:	AS/NZS CISPR22 Klasse B

CE-Zeichen

Der Drucker entspricht den folgenden Vorschriften und Normen:

Direktive 2004/108/EC	EN 55022 Klasse B
	EN 55024
	IEC 61000-4-2
	IEC 61000-4-3
	IEC 61000-4-4
	IEC 61000-4-5
	IEC 61000-4-6
	IEC 61000-4-11

WARNUNG

Die EMC-Normen für dieses Gerät werden ungültig, wenn ein nicht isoliertes Drucker-Schnittstellenkabel an den Drucker angeschlossen wird. Bitte beachten Sie, dass durch Änderungen oder Modifikationen, die nicht ausdrücklich von der SEIKO EPSON Corporation genehmigt wurden, die Bedienung des Geräts unter Umständen unzulässig wird.

GERÄUSCHPEGEL

Gemäß der Dritten Verordnung zum Gerätesicherheitsgesetz (Maschinenlärminformations- Verordnung-3, GSGV) ist der arbeitsplatzbezogene Geräusch-Emissionswert kleiner als 70 dB(A) (basierend auf ISO 7779).

Sicherheitshinweise

Dieser Abschnitt enthält wichtige Informationen für die sichere und effektive Verwendung dieses Produkts. Lesen Sie diesen Abschnitt sorgfältig durch und bewahren Sie ihn gut zugänglich auf.



WARNUNG:

Schalten Sie das Gerät sofort aus, wenn Sie Rauch bzw. ungewöhnliche Gerüche oder Geräusche bemerken. Wenn das Gerät weiter verwendet werden, kann dies zu einem Brand führen. Ziehen Sie den Netzstecker des Gerätes sofort aus der Netzsteckdose und benachrichtigen Sie Ihren Händler oder ein SEIKO EPSON Service Center.

Versuchen Sie niemals, dieses Produkt eigenständig zu reparieren.

Unschlaggemäße Reparaturarbeiten können gefährlich sein.

Zerlegen oder modifizieren Sie dieses Produkt nicht. Unschlaggemäße Arbeiten an diesem Produkt können zu Verletzungen oder einem Brand führen.

Verwenden Sie nur das vorgeschriebene Netzteil (EPSON PS-180, Modell M159A). Die Verwendung einer unzulässigen Stromquelle kann einen Brand verursachen.

Verwenden Sie nur Kabel, die den maßgeblichen Sicherheitsstandards entsprechen und geerdet sind. Es kann sonst zu einem Stromschlag kommen.

Vermeiden Sie das Eindringen von Fremdoobjekten in dieses Produkt. Das Eindringen von Fremdoobjekten kann zu einem Brand führen.

Verwenden Sie keine brennbaren Sprühmittel in und in der Nähe des Gerätes. Brandgefahr!

Wenn Wasser oder andere Flüssigkeiten in dieses Produkt eindringen, ziehen Sie sofort den Netzstecker heraus und benachrichtigen Sie einen Fachhändler oder Ihr SEIKO EPSON Service Center. Wenn das Gerät weiter verwendet wird, kann dies einen Brand verursachen.



VORSICHT:

Schließen Sie Kabel nur auf die in diesem Handbuch beschriebene Weise an. Andere Kabelverbindungen können das Gerät beschädigen und einen Brand verursachen.

Stellen Sie dieses Gerät unbedingt auf einer festen, stabilen, horizontalen Fläche auf. Das Produkt kann beim Fallen beschädigt werden oder Verletzungen verursachen.

Verwenden Sie das Gerät nicht an Orten mit hohem Feuchtigkeits- oder Staubgehalt. Eine übermäßige Feuchtigkeits- oder Staubentwicklung kann das Gerät beschädigen oder einen Brand verursachen.

Stellen Sie keine schweren Gegenstände auf dieses Produkt. Stellen Sie sich nie auf das Produkt und lehnen Sie sich nicht dagegen. Das Gerät kann fallen oder beschädigt werden und dabei Gegenstände beschädigen oder Personen verletzen.

Aus Sicherheitsgründen ziehen Sie bitte den Netzstecker aus der Netzsteckdose wenn Sie beabsichtigen, das Gerät über einen längeren Zeitraum nicht zu verwenden.

Lassen Sie für einen Transport des Produkts die Druckerpatrone im Gerät.

Verwendungshinweise

Wenn dieses Produkt für Anwendungen verwendet wird, bei denen es auf hohe Zuverlässigkeit/Sicherheit ankommt, wie z.B. Transportvorrichtungen beim Flug-, Zug-, Schiffs- und Kfz-Verkehr usw., Vorrichtungen zur Katastrophenverhinderung, verschiedene Sicherheitsvorrichtungen oder Funktions-/Präzisionsgerät usw., sollten Sie dieses Produkt erst verwenden, wenn Sie Fail-Safe-Vorrichtungen und Redundanzsysteme in Ihr Design mit einbezogen haben, um die Sicherheit und Zuverlässigkeit des gesamten Systems zu gewährleisten. Da dieses Produkt nicht für den Einsatz bei Anwendungen vorgesehen ist, bei denen es auf extrem hohe Zuverlässigkeit/Sicherheit ankommt, wie beispielsweise in der Raumfahrt, bei primären Kommunikationseinrichtungen, Kernenergiekontrollanlagen oder medizinischen Vorrichtungen für die direkte medizinische Pflege usw., überlegen Sie bitte nach umfassender Evaluierung genau, ob das Produkt für Ihre Zwecke geeignet ist.

Herunterladen von Treibern, Dienstprogrammen und Handbüchern

Treiber, Dienstprogramme und Handbücher können von folgenden Webadressen heruntergeladen werden.

Für Kunden in Nordamerika:

Besuchen Sie die Website <http://www.epsonexpert.com/> und befolgen Sie die auf dem Bildschirm angezeigten Anweisungen.

Kunden in anderen Ländern besuchen die Website <http://www.epson-pos.com/>

Packungsinhalt

Folgende Einzelteile sollten im Lieferumfang des Druckers enthalten sein. Bei Beschädigungen kontaktieren Sie bitte Ihren Händler.

- Etiketten-Rollenpapier
- Druckerpatrone (Modell: SJIC15P)
- Papierauswurfach
- Abdeckung Ein/Aus-Schalter
- Netzteil (Modell: PS-180)
- Netzkabel
- USB-Kabel (nur für Modelle mit USB-Schnittstelle)
- Anweisungsblatt
- Bedienerhandbuch (für Drucker und Netzteil)

* Das Netzteil ist in den Drucker integriert.

* Das Netzkabel muss eventuell getrennt erworben werden.

Druckerkomponenten

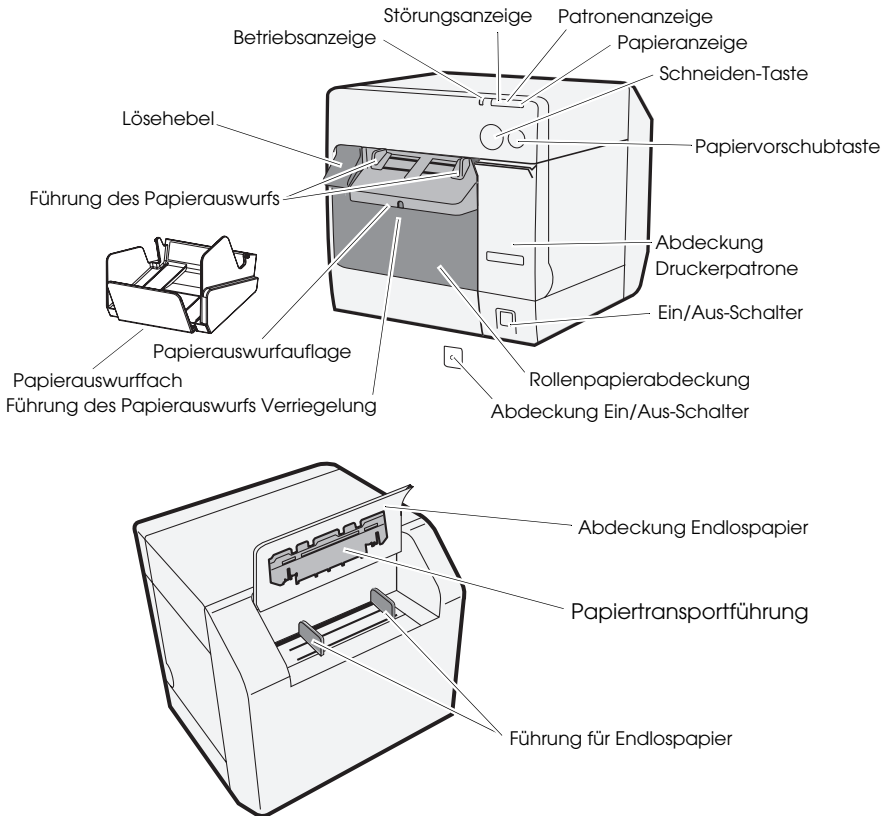

Ein/Aus-Schalter

Schaltet den Drucker ein oder aus.

Abdeckung Ein/Aus-Schalter

Das Anbringen der Abdeckung für den Ein/Aus-Schalter verhindert ein unbeabsichtigtes Ein- oder Ausschalten.



WARNUNG:

Sollte es bei angebrachter Abdeckung zu einer Störung kommen, trennen Sie bitte umgehend das Gerät von der Stromversorgung. Es kann sonst zu einem Brand kommen.

Betriebsanzeige

Leuchtet, wenn der Drucker eingeschaltet ist; leuchtet nicht, wenn der Drucker ausgeschaltet ist.

Die Anzeige blinkt, wenn der Drucker arbeitet (Initialisierung, Reinigung des Druckkopfes oder Druck) oder sich in einem Fehlerzustand befindet.

Störungsanzeige

Ist ausgeschaltet, wenn der Drucker offline ist; blinkt beim Auftreten einer Störung.

Patronenanzeige

Blinkt, wenn der Tintenstand niedrig ist oder der Resttintentank fast vollständig gefüllt ist.

Leuchtet, wenn die Druckerpatrone ersetzt werden muss, die Tintenpatrone nicht oder nicht korrekt eingesetzt ist, und wenn der Resttintentank in der Patrone voll ist.

Leuchtet nicht, wenn der Füllstand der Druckerpatrone sich auf normalem Niveau befindet.

Papieranzeige

Leuchtet, wenn kein Papier oder Papier nicht korrekt eingelegt ist.

Leuchtet nicht, wenn das Papier korrekt eingelegt ist.

Schneiden-Taste

Schneidet das Papier.

Papier-Vorschubtaste

Transportiert das Papier weiter.

Einrichtung

Richten Sie den Drucker ein, indem Sie die folgenden Schritte durchführen.

1. Installation des Druckers (siehe Seite 28.)
2. Anschluss des Stromversorgungskabels (siehe Seite 29.)
3. Installation der Druckerpatrone (siehe Seite 29.)
4. Installation der Druckertreiber und Anschluss des Druckers an einen Computer (siehe Seite 30.)
5. Einstellung der DIP-Schalter (siehe Seite 32.)
6. Installation des Papiers (siehe Seite 32.)
7. Anbringung/Anpassung des Papierauswurfes (siehe Seite 40.)

Installation des Druckers

- Nehmen Sie die Rollenpapierabdeckung ab und entfernen Sie das Dämpfungsmaterial aus dem Drucker.
- Der Drucker muss horizontal installiert werden.
- Vor dem Drucker muss ausreichend Platz vorhanden sein, damit die Abdeckungen für Papierrolle und Druckerpatrone vollständig geöffnet werden können.
- Stellen Sie den Drucker nicht an staubigen Plätzen auf.

- ❑ Schützen Sie den Drucker vor starker Stoßeinwirkung. Das könnte sonst zu einem gestörten Druck führen.
- ❑ Entfernen Sie immer Kabel und Fremdkörper unter dem Drucker.

Anschluss des Stromkabels



WARNUNG:

Verwenden Sie immer das Netzteil EPSON PS-180. Das Verwenden anderer Netzteile kann zu elektrischen Schlägen oder Bränden führen. Sollte mit dem EPSON PS-180 jemals ein Defekt auftreten, trennen Sie den Drucker umgehend von der Stromversorgung und entfernen Sie das Stromkabel aus der Steckdose.

Verbinden Sie das Stromkabel des Netzteils mit dem Netzteileingang und stecken Sie dann den Netzstecker in die Steckdose.

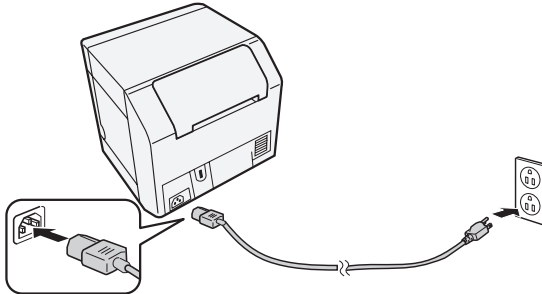

Installation/Ersetzen der Druckerpatrone

VORSICHT:

Wird die Druckerpatrone erstmalig installiert, muss zuvor das Rollenpapier eingelegt werden. Einzelheiten bezüglich der Installation des Etiketten-Rollenpapiers finden Sie unter "Einlegen von Papier" auf Seite 32.

Verwenden Sie immer die Druckerpatrone EPSON SJIC15P.

Öffnen Sie die Verpackung der Druckerpatrone nicht, bis Sie bereit sind, diese im Drucker zu installieren.

Lassen Sie für einen Transport des Produkts die Druckerpatrone im Gerät.

1. Schalten Sie den Drucker ein und prüfen Sie, ob die Patronenanzeige leuchtet.
2. Öffnen Sie die Patronenabdeckung (ziehen).
3. Entfernen Sie die gebrauchte Patrone, falls vorhanden.
4. Schütteln Sie die verpackte Patrone vier- bis fünfmal, bevor Sie sie öffnen.
5. Drücken Sie die Druckerpatrone sanft in die Patronenaufnahme, wie unten abgebildet.

- Schließen Sie die Patronenabdeckung.
Wenn die Druckerpatrone zum ersten Mal installiert wird, benötigt der Drucker etwa 8 Minuten für das Aufladen mit Tinte. Die Betriebsanzeige blinkt, während Tinte nachgefüllt wird. Schalten Sie den Printer nicht aus und öffnen Sie nicht die Abdeckung des Rollenpapiers oder der Druckerpatrone. Wenn der Füllprozess abgeschlossen ist, leuchtet die Betriebsanzeige durchgehend.

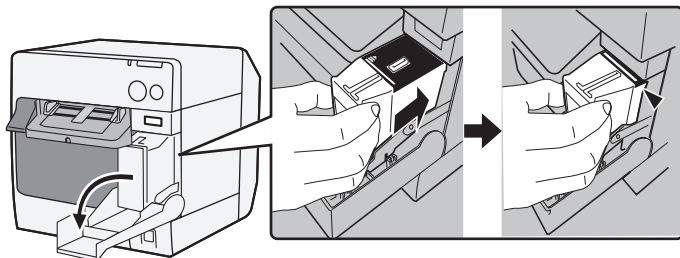

Hinweis:

Wenn die Druckerpatrone zum ersten Mal installiert wird, benötigt der Drucker etwa 5 Minuten für die Druckvorbereitung (inkl. Laden).

Die Ergiebigkeit einer Patrone hängt von vielen Faktoren ab, wie Art des Drucks, Druckeinstellungen, Papierart, Häufigkeit der Nutzung und Temperatur.

Um die Druckqualität sicherzustellen, verbleibt nach dem Leuchten der Patronenanzeige etwas Tinte in der Patrone.

Die Druckerpatrone enthält drei verschiedene Farben. Selbst wenn nur eine der Farben ausgewählt wurde, werden alle drei Farben zum Drucken verwendet, um den Druckkopf instand zu halten. Wenn der Füllstand auch nur einer der Farben unter dem Minimum liegt, druckt der Drucker nicht mehr.

Installation der Treiber und Verbinden mit einem Computer

VORSICHT:

Bestätigen Sie vor der Installation die Betriebsumgebung (Seite 43) .

Sie müssen als Benutzer mit Administratorrechten angemeldet sein.

Schalten Sie den Drucker aus, bevor Sie ihn an den Computer anschliessen.

Modell mit USB-Schnittstelle.

- Doppelklicken Sie das Symbol Easy Setup (EPSetup.exe).
- Klicken Sie im angezeigten Fenster auf **Lokal / Local**.

- Schließen Sie die Installation ab, indem Sie die angezeigten Anweisungen durchführen.
Wenn während der Installation der Bildschirm für die Verbindungsbestätigung angezeigt wird, verbinden Sie per USB-Kabel den Drucker mit dem Computer, wie unten abgebildet, und schalten Sie dann den Drucker ein.

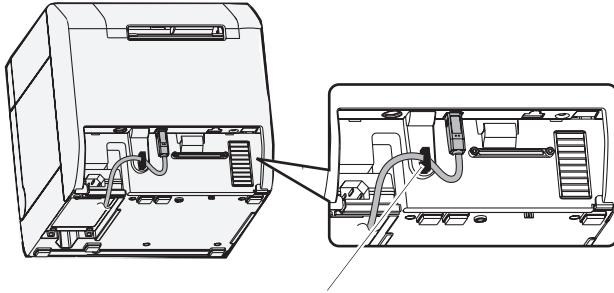

Kabelhalter: hindert das Kabel am Herunterfallen.

Modell mit LAN-Schnittstelle

- Öffnen Sie die Anschlussabdeckung und verbinden Sie per Netzwerkkabel den Drucker mit dem Computer (wie folgend abgebildet).
- Schalten Sie den Drucker ein.
- Doppelklicken Sie das Symbol Easy Setup (EPSetup.exe).
- Klicken Sie im angezeigten Fenster auf **Netzwerk / Network**.
- Schließen Sie die Installation ab, indem Sie die angezeigten Anweisungen durchführen. Während der Installation werden auch die Netzwerkeinstellungen vorgenommen.

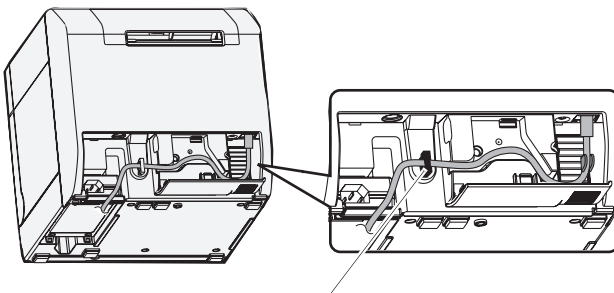

Kabelhalter: hindert das Kabel am Herunterfallen.

Einstellung der DIP-Schalter

Die DIP-Schalter finden Sie, indem Sie die Patronenabdeckung öffnen und die Abdeckung für die DIP-Schalter entfernen. Verändern Sie die Einstellung der DIP-Schalter mithilfe eines kleinen Werkzeugs, wie beispielsweise einem kleinen Schraubenzieher. Der Drucker sollte dabei ausgeschaltet sein.

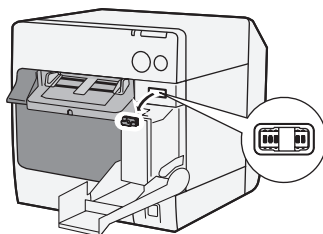

SW	Funktion	EIN	AUS
1	Bedienung des Netzschalters	Reset	Strom Ein/Aus
2	Interne Verwendung	Festgelegt auf AUS (nicht ändern.)	
3	Papierauswahl	Endlospapier	Rollenpapier
7	Interne Verwendung	Festgelegt auf AUS (nicht ändern.)	
8	Summerlautstärke	Hoch	Niedrig

Einlegen von Papier

VORSICHT:

Prüfen Sie die korrekte Einstellung des DIP-Schalters Nr. 3 (Papierauswahl) bevor Sie das Papier einlegen.

Stellen Sie sicher, dass das Papier gerade aus den Führungen für den Papierauswurf ausgeworfen wird, wie in der Abbildung gezeigt. Wird das Papier beispielsweise aufgrund einer Blockierung nicht gerade ausgeworfen, kann das Druckergebnis verzerrt sein.

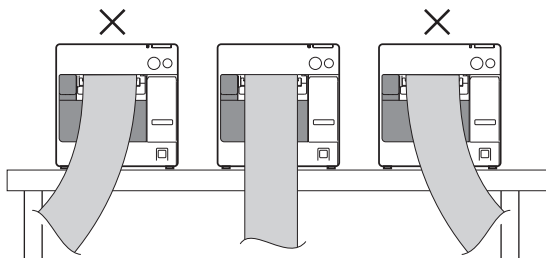

Legen Sie das Papier unter Beachtung der folgenden Schritte ein.

- ❑ Wenn Sie das Rollenpapier zum ersten Mal anbringen (wenn Sie die Tintenpatrone zum ersten Mal anbringen): "Beim Einlegen von Rollenpapier" ④ ~ ⑤, und nach dem Aufladen der Tinte gehen Sie zu ②.
- ❑ Wenn das Papier ausgegangen ist (Einlegen der gleichen Papierart): ① und ⑤
- ❑ Wenn Sie eine andere Papierart einlegen: ① ~ ⑤

Für ③ und danach unterscheiden sich die Prozeduren je nach Papiertyp (Rollenpapier oder Endlospapier).

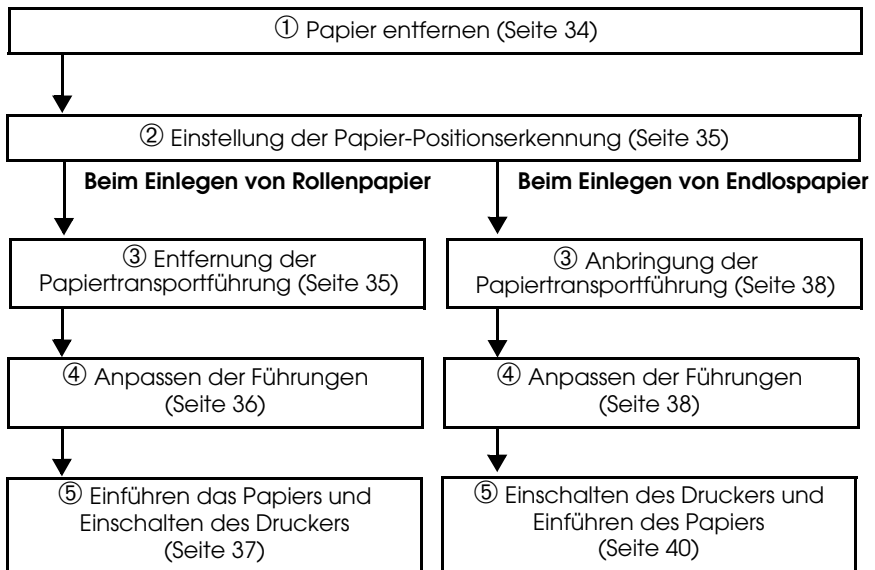

① Papier entfernen

Rollenpapier entfernen

1. Ziehen Sie den Lösehebel, um die Rollenpapierabdeckung zu öffnen, und entfernen Sie das Rollenpapier oder die leere Rolle.

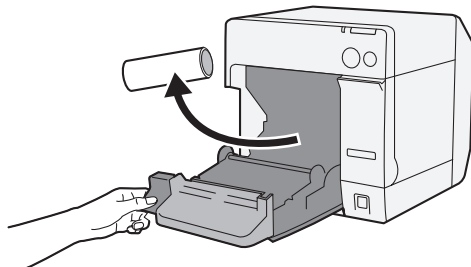

2. Schließen Sie die Rollenpapierabdeckung.

Entfernen von Endlospapier

1. Entfernen Sie das noch in der Papierauswurfauflage vorhandene Papier.

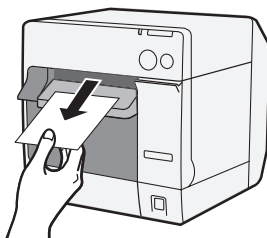

2. Wenn Sie die Papierart ändern, öffnen Sie die Abdeckungen für Rollen- und Endlospapier, um das Papier herauszunehmen.

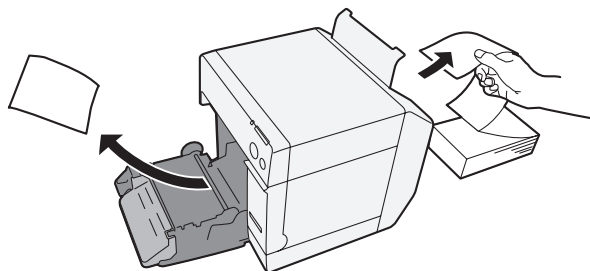

3. Schließen Sie beide Abdeckungen wieder.

② Einstellung der Papier-Positionserkennung

Wenn die Papier-Positionserkennung keine Einstellung benötigt, kann dieser Schritt übersprungen werden. Tätigen Sie diese Einstellung über den Druckertreiber.

1. Schalten Sie den Drucker ein.
2. Ändern Sie **Papierpositionserkennung / Paper Position Detection** in der **Wartung und Dienstprogramme / Maintenance And Utilities** des Druckertreibers, je nachdem, welches Papier Sie verwenden.

Hinweis:

Informationen zur Anzeige des Druckertreibers entnehmen Sie Seite 42.

3. Schalten Sie den Drucker aus.

VORSICHT:

Die geänderten Einstellung für die Erkennung der Papierposition werden beim Ausschalten gespeichert. Schalten Sie den Drucker aus, um die Einstellung zu aktivieren.

Beim Einlegen von Rollenpapier

③ Entfernung der Papiertransportführung

VORSICHT:

Die Papiertransportführung sollte nur am Drucker angebracht werden, wenn Endlospapier verwendet wird. Entfernen Sie die Papiertransportführung, wenn Sie Rollenpapier verwenden.

1. Ziehen Sie den Lösehebel, um die Rollenpapierabdeckung zu öffnen.
2. Ist die Papiertransportführung innerhalb der Rollenpapierabdeckung angebracht, entfernen Sie diese, indem Sie sie in Pfeilrichtung herauschieben.

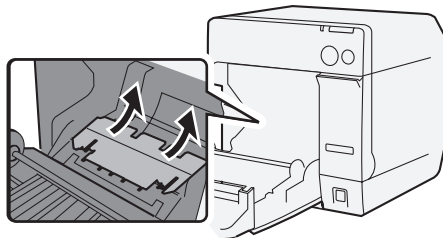

3. Schließen Sie die Rollenpapierabdeckung.

④ Anpassen der Führungen

Wenn die Papierbreite keine Einstellung benötigt, kann dieser Schritt übersprungen werden.

1. Ziehen Sie den Lösehebel, um die Rollenpapierabdeckung zu öffnen.
2. Entriegeln Sie die Papierführung des Rollenpapiers.

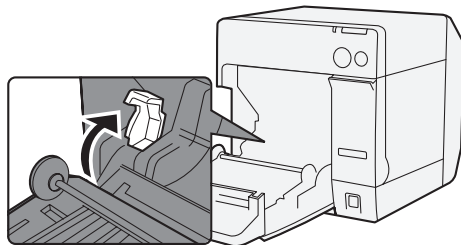

3. Drücken Sie die Rollenpapierführung auf der linken Seite in Pfeilrichtung und führen Sie das Rollenpapier mit der bedruckbaren Seite nach oben komplett in den Drucker ein.

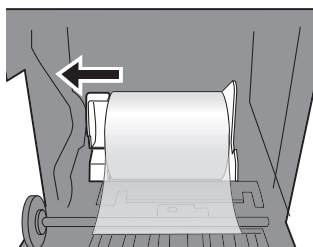

4. Verriegeln Sie die Papierführung des Rollenpapiers.
5. Entriegeln Sie die Papierauswurführung unter Verwendung eines Werkzeugs, wie z. B. eines Kugelschreibers.

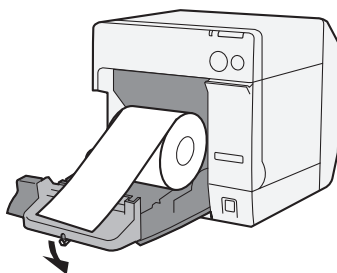

- Richten Sie die Führung des Papierauswurfs mit der Breite des Rollenpapiers aus.

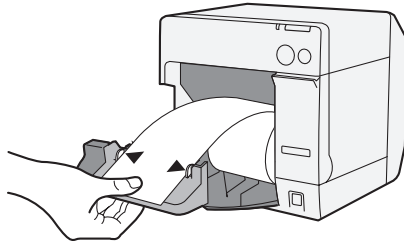

- Rasten Sie die Führung für den Papierauswurf ein und schließen Sie dann die Rollenpapierabdeckung.

⑤ Einführen des Papiers und Einschalten des Druckers

- Ziehen Sie den Lösehebel, um die Rollenpapierabdeckung zu öffnen.
- Führen Sie das Rollenpapier mit der bedruckbaren Seite nach oben in den Drucker hinein.

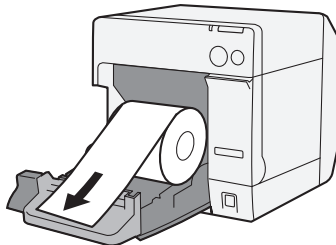

- Während dem Ausrichten des Rollenpapiers mit der Führung des Papierauswurfs schließen Sie die Rollenpapierabdeckung.

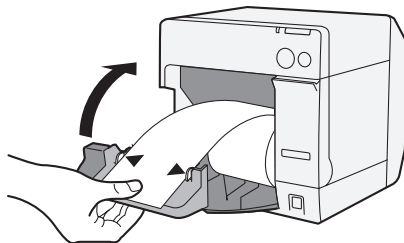

- Schalten Sie den Drucker ein und das Papier wird automatisch eingezogen.

Beim Einlegen von Endlospapier

③ Anbringung der Papiertransportführung

VORSICHT:

Bringen Sie die Papiertransportführung an, wenn Sie Endlospapier verwenden.

1. Öffnen Sie die Endlospapierabdeckung und nehmen Sie die Papiertransportführung heraus.

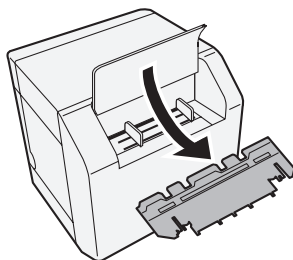

2. Ziehen Sie den Lösehebel, um die Rollenpapierabdeckung zu öffnen.
3. Führen Sie die Papiertransportführung innerhalb der Rollenpapierabdeckung ein, um diese zu befestigen.

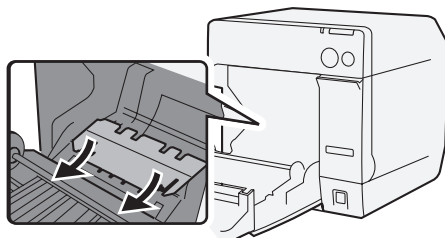

4. Schließen Sie die Rollenpapierabdeckung.

④ Anpassen der Führungen

1. Entriegeln Sie die Papierauswurfführung unter Verwendung eines Werkzeugs, wie z. B. eines Kugelschreibers.

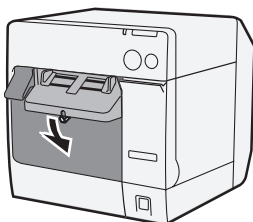

2. Schieben Sie die Führung für den Papierauswurf so weit auseinander wie möglich, und rasten Sie diese ein.

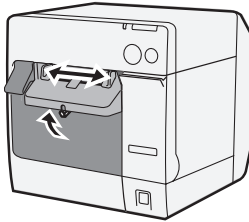

Wenn Sie Endlospapier das erste Mal einlegen oder wenn das Papier ausgewechselt werden muss, wiederholen Sie die Schritte 3 und 4.

3. Öffnen Sie die Endlospapierabdeckung und entriegeln Sie die Endlospapierführung.

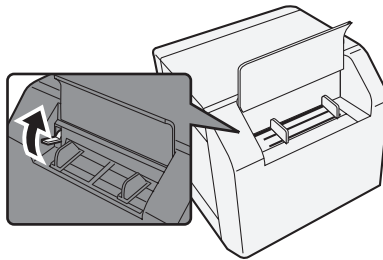

4. Richten Sie die Führung des Endlospapiers mit der Breite des Endlospapiers aus.

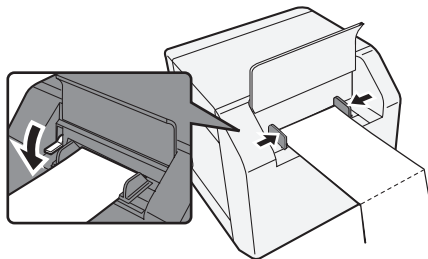

⑤ **Einschalten des Druckers und Einführen des Papiers**

1. Schalten Sie den Drucker ein.
2. Wenn die Betriebsanzeige nach dem Blinken weiter leuchtet, führen Sie das Papier mit der bedruckbaren Seite nach oben ein, bis es automatisch eingezogen wird (etwa 100 mm). Das Papier wird dann automatisch eingezogen.

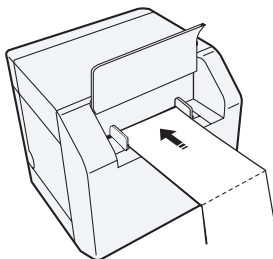

3. Platzieren Sie das Papier gerade und mind. 40 mm vor dem Drucker.

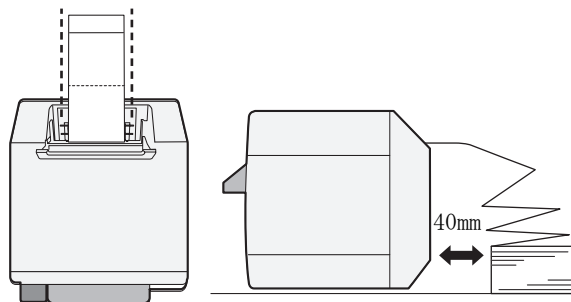

4. Schließen Sie die Endlospapierabdeckung.

Anbringen/Anpassung des Papierauswurfes

Wenn Sie das Papierauswurfach anbringen, können Sie vorübergehend das bedruckte Papier in dem Fach aufbewahren.

VORSICHT:

Das Papier kann eventuell aus dem Fach herausfallen, je nach Papierwelligkeit und -länge.

1. Bringen Sie das Papierauswurfach an den Haken unter der Papierauswurfauflage an.

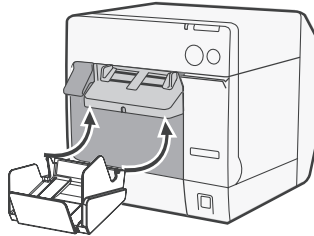

2. Ziehen Sie den Hebel rechts unterhalb des Papierauswurfaches, um es zu entriegeln.

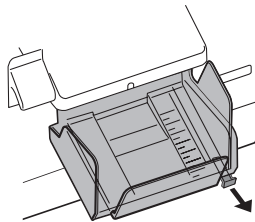

3. Richten Sie durch Schieben das untere Fach mit der Papierlänge aus und arretieren Sie es.

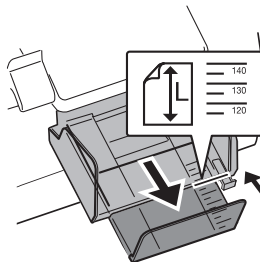

Anzeigen der Druckertreiber

Folgen Sie den nachstehenden Schritten, um den Druckertreiber anzuzeigen. Einzelheiten über die Verwendung des Druckertreibers entnehmen Sie der Druckertreiber-Hilfe.

1. Öffnen Sie **Drucker und Faxgeräte** (oder **Drucker**).
2. Klicken Sie im Kontextmenü auf **EPSON TM-C3400** und dann auf **Druckereinstellungen**, um den Druckertreiber anzuzeigen.

Reinigung des Druckkopfes

Dieser Drucker überprüft die Düsen automatisch und führt unter normalen Umständen auch automatisch eine Reinigung des Druckkopfes durch. Abhängig von den Druckereinstellungen kann der Ausdruck jedoch aufgrund eines verstopften Druckkopfes matt oder in den falschen Farben gedruckt werden. Falls das der Fall sein sollte, führen Sie bitte über den Druckertreiber eine Reinigung des Druckkopfes durch.

1. Schalten Sie den Drucker ein.
2. Öffnen Sie das Fenster **Druckereinstellungen** des Druckertreibers.
3. Klicken Sie im Register **Wartung und Dienstprogramme / Maintenance And Utilities** auf **Manuelle Druckkopfreinigung / Manual Head Cleaning**. Der Drucker überprüft jetzt auf Düsenverstopfungen. Werden solche erkannt, wird automatisch eine Reinigung durchgeführt. Die Reinigung wird maximal fünfmal durchgeführt.
4. Führen Sie die Düsenüberprüfung durch, um das Reinigungsergebnis zu bestätigen.

Fehlersuche

Störungsanzeige leuchtet oder blinkt

- Prüfen Sie, ob Papier- und Patronenabdeckung verschlossen sind. Sollte eine Abdeckung geöffnet sein, schließen Sie sie bitte.
- Prüfen Sie die Papieranzeige. Leuchtet diese, prüfen Sie bitte, ob es zu einem Papierstau gekommen ist und installieren Sie unter Beachtung des Abschnitts "Einlegen von Papier" auf Seite 32 das Papier korrekt.
- Schalten Sie den Drucker aus und wieder ein. Blinkt die Anzeige weiterhin, benachrichtigen Sie bitte Ihren Vorgesetzten oder eine Servicekraft.

Papierstau

Schalten Sie den Drucker aus und öffnen Sie die Rollenpapierabdeckung oder die hintere Abdeckung, um das gestaute Papier zu entfernen. Installieren Sie das Papier korrekt unter Beachtung des Abschnitts "Einlegen von Papier" auf Seite 32.

Betriebsumgebung

BS		Microsoft Windows 2000 SP4 Microsoft Windows XP SP3 Microsoft Windows 2003 R2 SP2 Microsoft Windows Vista SP1 Nur 32-Bit-Modelle werden unterstützt.
Computer		Der Drucker unterstützt folgende Betriebssysteme. •PC/AT-kompatibel
Prozessor		Es wird ein Computer mit einem Arbeitstakt von 1 GHz oder höher empfohlen. Intel/Pentium/Celeron-Serien, die AMD Athlon/Duron-Familie oder damit kompatible Prozessoren werden empfohlen.
RAM	Windows 2000	256 MB oder mehr werden empfohlen.
	Windows XP/2003 Server/Vista	512 MB oder mehr werden empfohlen.
HDD		250 MB

Technische Daten

Druckmethode		Serieller Tintenstrahl-Matrixdrucker Dreifarbige Drucken
Papiervorschub		Friktionsvorschub vorwärts und rückwärts
Automatischer Papierschneider	Schneidemethode	Durch Scheren mit separaten Klingen
	Schneideart	Voller Schnitt (schneidet Papier komplett)
	Minimale Schneidlänge	15 mm {0.59"}
Druckdichte		360 dpi x 180 dpi, 360 dpi x 360 dpi, 720 dpi x 360 dpi
Druckgeschwindigkeit		92 mm/s (Druckbreite: 56 mm, 360 dpi x 180 dpi, bidirektionales Drucken) 82 mm/s (Druckbreite: 72 mm, 360 dpi x 180 dpi, bidirektionales Drucken)
Papier	Kategorie	Normales Papier, feines Papier, PET-Folien, Kunstpapier, Patientenarmband
	Typ	Quittungspapier (mit/ohne schwarze(n) Markierungen) Etiketten-Rollenpapier Gestanztes Etikettenpapier (mit/ohne schwarze(n) Markierungen) Patientenarmband
	Form	Rollenpapier, Endlospapier
Druckerpatrone		Dreifarbige integrierte Druckerpatrone (Modell: SJC15P)
Schnittstelle		USB-Schnittstelle (USB 2.0 High-Speed) LAN-Schnittstelle (100 Base-TX/10 Base-T)

Barcode/ zweidimensionaler Symboldruck	Barcodes	UPC-A, UPC-E, JAN 8 (EAN 8), JAN 13 (EAN 13), Code 39, ITF, Codabar, Code 93, Code 128, GS1-128, GS1 DataBar Omnidirectional, GS1 DataBar Truncated, GS1 DataBar Limited, GS1 DataBar Expanded
	Zweidimensionale Symbole	PDF417, QR Code, Maxi Code, GS1 DataBar Stacked, GS1 DataBar Stacked Omnidirectional, GS1 DataBar Expanded Stacked, Composite Symbology, DataMatrix, Aztec
Stromversorgung		Zugehöriges Netzteil (Modell: PS-180)
Lebensdauer	Schlittenmechanismus	6 Millionen Durchgänge (3 Millionen Schlitten-Durchläufe vor und zurück)
	Druckkopf	6.000 Millionen Tinteneinspritzungen pro Düse
	Mechanismus des automatischen Schneiders	Normales Papier: 1.500.000 Schnitte Feines Papier: 750.000 Schnitte Normales Etiketten-Rollenpapier: 750.000 Schnitte Feines Etiketten-Rollenpapier: 500.000 Schnitte
Temperatur und Luftfeuchtigkeit	Druck	10 bis 35°C {50 bis 95°F} 20% bis 80% RF (ohne Kondensation)
	Lagerung	Verpackt: -20 bis 60°C {-4 bis 140°F}, 5 bis 85% RL (keine Kondensation, Patrone nicht geladen) (bei -20°C oder 60°C {-4 oder 140°F}: bis zu 120 Stunden) Bei geladener Patrone: -20 bis 40°C {-4 bis 104°F} (bei -20°C {-20,00°C}: bis zu 120 Stunden) (bei 0 bis 30°C {32 bis 86°F}: bis zu 6 Monate) (bei 40°C {104°F}: bis zu 1 Monat)
Gesamtmaße (H x B x T)		255 x 270 x 255 {10,04 x 10,63 x 10,04"} (ohne Überstand)
Masse		Etwa 10 kg (Modell mit LAN-Schnittstelle)

dpi: Punkte pro 25,4 mm (dots per inch)

TM-C3400

Gebruikershandleiding

Alle rechten voorbehouden. Niets uit deze uitgave mag worden vervoelvoudigd, opgeslagen in een geautomatiseerd gegevensbestand of openbaar worden gemaakt in enige vorm of op enige wijze, hetzij elektronisch, mechanisch, door fotokopiëren, opnamen of enige andere manier, zonder voorafgaande schriftelijke toestemming van Seiko Epson Corporation. Er wordt geen aansprakelijkheid voor octrooien aanvaard in verband met gebruik van de informatie in deze uitgave. Hoewel bij het samenstellen van deze uitgave de grootste zorgvuldigheid is betracht, aanvaardt Seiko Epson Corporation geen aansprakelijkheid voor fouten of omissies. Noch wordt aansprakelijkheid aanvaard voor schade die voortvloeit uit gebruik van de informatie in deze uitgave.

Noch Seiko Epson Corporation noch een van haar dochterondernemingen kan aansprakelijk worden gesteld door de koper of door derden voor schade, verliezen of kosten die door de koper of derden zijn gemaakt als gevolg van ongelukken, onjuist gebruik of misbruik van dit product of door onbevoegden uitgevoerde modificaties, reparaties of wijzigingen van dit product of (tevens in de VS) het niet in acht nemen van de aanwijzingen voor gebruik en onderhoud van Seiko Epson Corporation.

Seiko Epson Corporation is niet aansprakelijk voor schade of problemen die voortvloeien uit gebruik van andere optionele producten of verbruiksgoederen dan die welke door Seiko Epson Corporation zijn aangemerkt als "originele Epson-producten" of als "door Epson goedgekeurde producten".

EPSON is een gedeponeerde handelsmerk van Seiko Epson Corporation in Japan en andere landen/gebieden. Microsoft, Windows en Windows Vista zijn gedeponeerde handelsmerken van Microsoft Corporation. The Ethernet interface model of this product includes software developed by the University of California, Berkeley, and its contributors.

BEKENDMAKING: Wijzigingen in de inhoud van deze handleiding onder voorbehoud.

Elektromagnetische compatibiliteit en veiligheidsnormen

Naam product: TM-C3400
Naam model: M242A

De volgende normen gelden alleen voor printers die van de desbetreffende aanduiding zijn voorzien. (de EMC is getest met gebruik van de EPSON netspanningadapter, Model M159A.)

Europa: CE-keurmerk
Veiligheid: TUV (EN60950-1)

Noord-Amerika: EMI: FCC/ICES-003
klasse B
Veiligheid: UL 60950-1/
CSA C22.2 No. 60950-1

Japan: EMC: VCCI klasse B

Oceanië: EMC: AS/NZS CISPR22
klasse B

WAARSCHUWING

Bij aansluiting van een niet-afgeschermd printerverbindingkabel op deze printer voldoet de printer niet aan de geldende normen voor EMC. U wordt erop gewezen dat wijzigingen of aanpassingen die niet uitdrukkelijk door SEIKO EPSON Corporation zijn goedgekeurd, u het recht op gebruik van de apparatuur kunnen ontnemen.

CE-keurmerk

De printer voldoet aan de volgende richtlijnen en normen:

Richtlijn 2004/108/EC	EN 55022 klasse B
	EN 55024
	IEC 61000-4-2
	IEC 61000-4-3
	IEC 61000-4-4
	IEC 61000-4-5
	IEC 61000-4-6
	IEC 61000-4-11

Veiligheidsmaatregelen

Dit gedeelte bevat belangrijke informatie voor veilig en effectief gebruik van dit product. Lees dit gedeelte aandachtig door en bewaar het op een goed toegankelijke plaats.



WAARSCHUWING:

Het apparaat onmiddellijk uitschakelen wanneer het rook, een vreemde geur of ongebruikelijk geluid afgeeft. Doorgaan met gebruik kan leiden tot brand of elektrische schokken. De stekker onmiddellijk uit het stopcontact trekken en contact opnemen met de leverancier of een servicecentrum van SEIKO EPSON voor advies.

Probeer niet zelf het product te repareren. Onjuist uitgevoerde reparaties kunnen gevaar veroorzaken.

Dit product niet demonteren of wijzigen. Wijzigen van dit product kan letsel of brand veroorzaken.

Gebruik alleen de aangegeven netspanningadapter (EPSON PS-180, model M159A). Gebruik van een ongeschikte voeding kan brand veroorzaken.

Zorg ervoor dat uw voedingskabel voldoet aan de geldende veiligheidsnormen en met de aardaansluiting is aangesloten op een geaard stopcontact (PE-aansluiting). Gebruik zonder aardaansluiting kan een schok veroorzaken.

Voorkomen dat er voorwerpen in het apparaat vallen. Binnendringen van vreemde voorwerpen kan brand veroorzaken.

Als er water of andere vloeistoffen in het apparaat terecht komt, de stekker onmiddellijk uit het stopcontact trekken en contact opnemen met de leverancier of een SEIKO EPSON servicecentrum voor advies. Doorgaan met gebruik kan leiden tot brand.

Geen spuitbussen met brandgevaarlijk gas in of bij dit product gebruiken. Dat kan brand veroorzaken.

**LET OP:**

De kabels niet op een andere wijze aansluiten dan als vermeld in deze handleiding. Een andere wijze van aansluiting kan apparatuurschade of brand veroorzaken.

Dit apparaat moet op een stevige, stabiele en horizontale ondergrond geplaatst worden. Het product kan beschadigd raken of ongelukken veroorzaken als het valt.

Niet gebruiken op plaatsen met een hoge vochtigheidsgraad of veel stof. Overmatig vocht en/of stof kan apparatuurschade of brand tot gevolg hebben.

Geen zware voorwerpen boven op dit product plaatsen. Nooit op dit product gaan staan of leunen. De apparatuur kan defect raken of in elkaar klappen, wat breuk en eventueel letsel kan veroorzaken.

Om ongelukken te voorkomen altijd de stekker van dit product uit het stopcontact trekken als u het langere tijd niet gebruikt.

Bij vervoer moet de inktcartridge niet uit het apparaat worden verwijderd.

Gebruiksbeperkinge

Wanneer dit product gebruikt wordt voor toepassingen die een hoge mate van betrouwbaarheid/veiligheid vereisen zoals bijv. transportapparatuur voor vliegtuigen, treinen, schepen, auto's enz.; ramppreventievoorzieningen; diverse soorten beveiligingsapparatuur enz.; of functionele/precisie-apparatuur, mag u dit product alleen gebruiken indien uw ontwerp voorziet in redundantie en fail-safes ten einde de veiligheid en betrouwbaarheid van het complete systeem te waarborgen. Omdat dit product niet bestemd is voor toepassingen die een uitermate hoge mate van betrouwbaarheid/veiligheid vereisen zoals luchtvaartapparatuur, primaire communicatieapparatuur, regelapparatuur voor kerninstallaties of medische apparatuur voor directe medische zorg, wordt u geacht uw eigen oordeel te hanteren aangaande de geschiktheid van dit product, op basis van grondige evaluatie.

Downloaden van stuur- en hulpprogramma's en gebruiksaanwijzingen

Stuur- en hulpprogramma's en gebruiksaanwijzingen kunnen van een van de volgende URL's gedownload worden.

Klanten in Noord-Amerika kunnen gebruik maken van de volgende website: <http://www.epsonexpert.com/> en de instructies op het scherm volgen.

Klanten in andere landen kunnen gebruik maken van de volgende website: <http://www.epson-pos.com/>

Uitpakken

De volgende onderdelen horen bij de verpakking inbegrepen te zijn. Neem contact op met uw dealer als onderdelen beschadigd zijn.

- Etiketpapierrol
- Inktcartridge (model: SJIC15P)
- Papieruitvoerlade
- Aan/uit-schakelaarkap
- Netspanningsadapter (model: PS-180)
- Netspanningsnoer
- USB-kabel (alleen bij het model met USB-aansluiting)
- Instructieblad
- Gebruikershandleidingen (voor de printer en de netspanningsadapter)

* De netspanningsadapter bevindt zich in de printer.

* Het netspanningsnoer wordt mogelijk niet bij de printer geleverd.

Namen van onderdelen

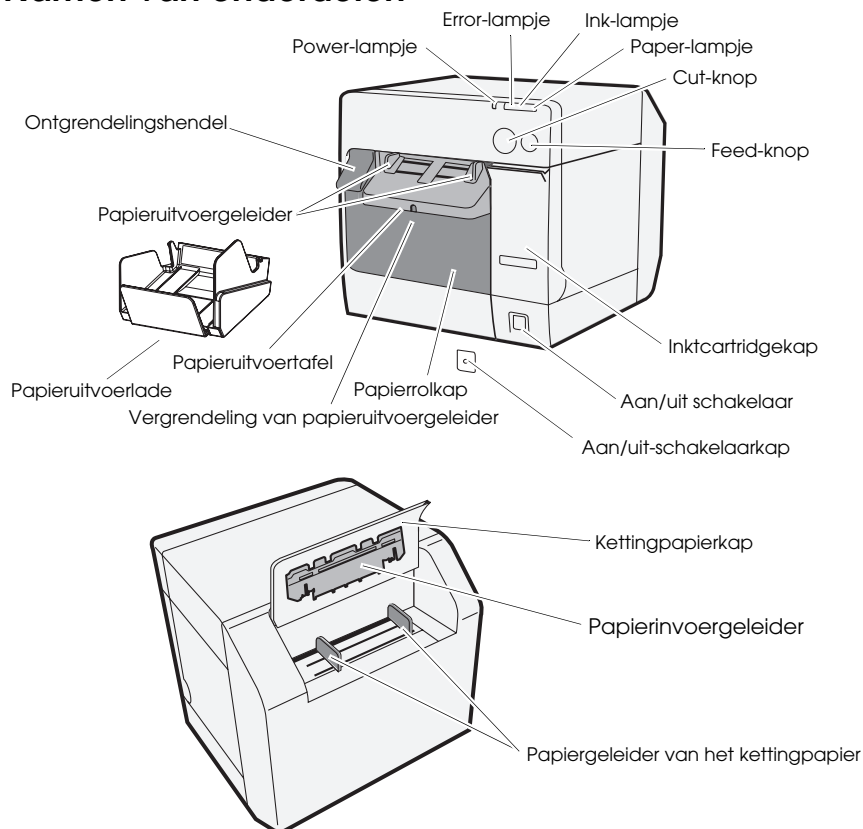

Aan/uit-schakelaar

Hiermee kunt u de printer aan en uit zetten.

Aan/uit-schakelaarkap

Door de aan/uit-schakelaarkap op de aan/uit-schakelaar te plaatsen, voorkomt u dat de schakelaar onbedoeld wordt gebruikt.



WAARSCHUWING:

Als zich een ongeluk voordoet terwijl de aan/uit-schakelaarkap is geplaatst, moet u onmiddellijk het netspanningsnoer losmaken. Door deze te blijven gebruiken kan brand ontstaan.

Power-lampje

Brandt als het apparaat is ingeschakeld en is uit als het apparaat is uitgeschakeld.

Knippert als de printer werkzaam is (bij het initialiseren, reinigen van de printerkop of het afdrukken) of als er een foutmelding is.

Error-lampje

Brandt of knippert als de printer offline is en is uit als de printer online is.

Ink-lampje

Knippert als de inkt bijna op is of als de afvalinkt in de inktcartridge bijna vol is.

Brandt als de inktcartridge moet worden vervangen, als de inktcartridge niet is geïnstalleerd of niet juist is geïnstalleerd en als afvalinkt in de inktcartridge vol is.

Staat uit als er voldoende inkt in de inktcartridge is.

Paper-lampje

Brandt als er geen papier is geplaatst of als dit niet juist is geplaatst.

Staat uit als het papier juist is geplaatst.

Cut-knop

Hiermee kunt u het papier snijden.

FEED-knop

Hiermee kunt u het papier invoeren.

Instelling

Voer de volgende stappen in volgorde uit om de printer in te stellen.

1. De printer plaatsen (zie bladzijde 50.)
2. Het netspanningsnoer aansluiten (zie bladzijde 50.)
3. De inktcartridge plaatsen (zie bladzijde 51.)
4. Het printerstuurprogramma installeren en de printer op de computer aansluiten (zie bladzijde 52.)

5. De DIP-switches instellen (zie bladzijde 53.)
6. Het papier plaatsen (zie bladzijde 54.)
7. De papieruitvoerbode bevestigen/bijstellen (zie bladzijde 63.)

De printer plaatsen

- ❑ Vergeet niet de papierrolkap te openen en het vulmateriaal in de printer te verwijderen.
- ❑ De printer moet horizontaal worden geplaatst.
- ❑ Laat genoeg ruimte vrij aan de voorkant van de printer zodat de inktcartridgekap en de papierrolkap volledig open gemaakt kunnen worden.
- ❑ Plaats de printer niet op stoffige plaatsen.
- ❑ Bescherm de printer tegen hevige schokken. Deze kunnen afdrukfouten veroorzaken.
- ❑ Zorg dat de snoeren niet vast komen te zitten onder de printer of dat verontreinigingen zich daar ophopen.

Het netspanningsnoer aansluiten.



WAARSCHUWING:

Gebruik altijd de EPSON PS-180 als de netspanningsadapter. Gebruik van een andere netspanningsadapter kan elektrische schokken en brand veroorzaken.

Schakel, als zich ooit een storing voordoet in de EPSON PS-180, onmiddellijk de printer uit en verwijder het netspanningsnoer uit het stopcontact.

Plaats de aansluiting van de netspanningskabel in de netspanningingang en doe vervolgens het netsnoer in het stopcontact.

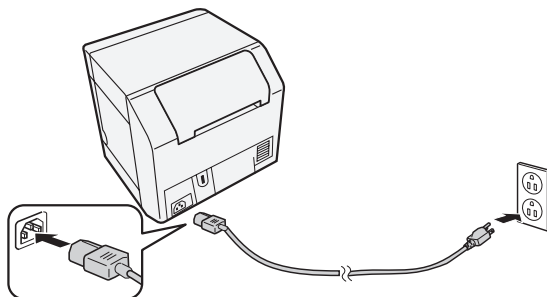

De inktcartridge plaatsen/vervangen

LET OP:

Als u de inktcartridge voor de eerste keer plaatst, moet u eerst de rol papier plaatsen. Zie: "Het papier plaatsen" op bladzijde 54 staat voor meer informatie over het plaatsen van de etiketpapierrol.

Gebruik altijd de EPSON SJIC15P als inktcartridge.

Open de verpakking van de inktcartridge niet totdat u gereed bent om de cartridge in de printer te plaatsen.

Verwijder de inktcartridge niet uit de printer als u de printer vervoert.

1. Schakel de printer uit en controleer of het ink-lampje brandt.
2. Trek de inktcartridgekap open.
3. Verwijder de gebruikte cartridge, indien aanwezig.
4. Schud de verpakking van de inktcartridge 4 of 5 keer voordat u deze opent.
5. Druk de inktcartridge voorzichtig in de houder zoals hieronder getoond.
6. Sluit de inktcartridgekap.

Wanneer de inktcartridge voor het eerst wordt geplaatst, moet de printer ongeveer 8 minuten de inkt laden. Het power-lampje knippert tijdens het laden van de inkt. Schakel de printer niet uit en open de papierrollkap of de inktcartridgekap niet. Nadat het laden van de inkt is voltooid, blijft het power-lampje continu branden.

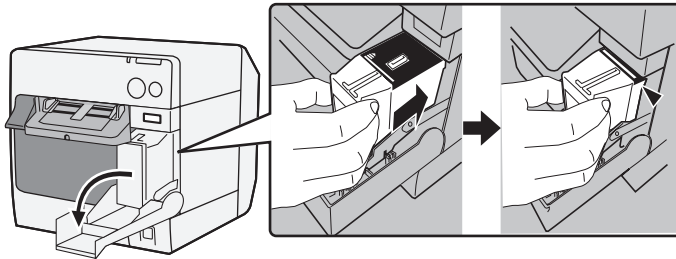

Opmerking:

Wanneer de inktcartridge voor het eerst wordt geplaatst, gebruikt de printer inkt om het afdrukken voor te bereiden (inkt laden).

Het rendement van een cartridge is afhankelijk van zaken als het soort afdruk, afdrukinstellingen, papiersoort, gebruiksfrequentie en temperatuur.

Om de afdrukkwaliteit te garanderen bevat de cartridge nog een beetje inkt als het ink-lampje gaat branden.

De inktcartridge bevat drie kleuren inkt. Ook al is een bepaalde kleur opgegeven, worden alle drie de kleuren gebruikt voor het afdrukken en om de afdrukkop in goede staat te houden. Als het inktniveau van ook maar één kleur beneden de ondergrens komt, stopt de printer met afdrukken.

Het stuurprogramma installeren en verbinding maken met de computer

LET OP:

Controleer vóór het installeren de systeemeisen (bladzijde 65).
U moet zich aanmelden als gebruiker met administratieve rechten.
Schakel de printer uit voordat u deze met de computer verbindt.

Voor het model met USB-aansluiting

1. Dubbelklik op het pictogram van Easy Setup (EPSetup.exe).
2. Klik op het scherm dat verschijnt op [**Lokaal / Local**].
3. Voltooi de installatie door de aanwijzingen op het scherm te volgen. Als tijdens de installatie het scherm dat de verbinding met de computer bevestigt verschijnt, sluit dan de printer aan op de computer met de USB-kabel zoals hieronder getoond en zet vervolgens de printer aan.

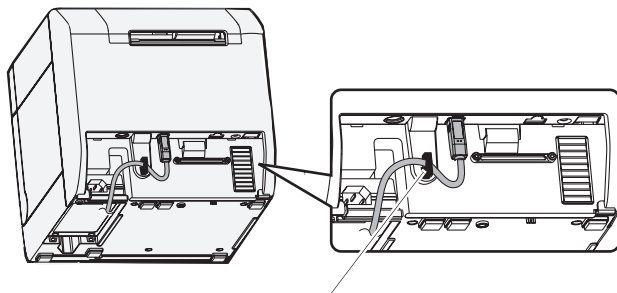

Snoerbevestiging: zorgt dat het snoer niet los valt.

Voor het model met ethernet-aansluiting

1. Open de kap van de aansluiting en sluit de printer aan op de computer via de ethernet-kabel zoals hieronder getoond.
2. Zet de printer aan.
3. Dubbelklik op het pictogram van Easy Setup (EPSetup.exe).
4. Klik in het scherm dat verschijnt op [**Netwerk / Network**].

5. Voltooi de installatie door de aanwijzingen op het scherm te volgen. De netwerkinstellingen worden tijdens de installatie ook verwerkt.

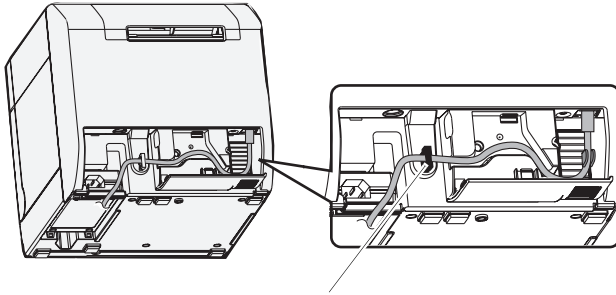

Snoerbevestiging: zorgt dat het snoer niet los valt.

De DIP-switches instellen

Als u de inktcartridgekap opent en de DIP-switchkap verwijdert, komt u bij de DIP-switches. Stel de DIP-switches in met de punt van een object, bijvoorbeeld een kleine schroevendraaier. Wijzig de instellingen als de printer uit staat.

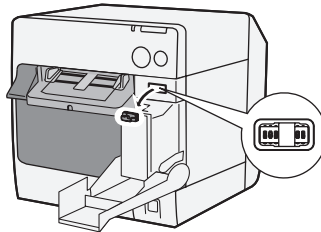

SW	Functie	AAN	UIT
1	Gebruik van de aan/uit schakelaar	Opnieuw instellen	Aan/uit zetten
2	Intern gebruik	Altijd op UIT (niet wijzigen).	
3	Papierkeuze	Kettingpapier	Rolpapier
7	Intern gebruik	Altijd op UIT (niet wijzigen).	
8	Volume van geluidssignaal	Hoog	Laag

Het papier plaatsen

LET OP:

Controleer of DIP-switch 3 (papierselectie) juist is ingesteld voordat u het papier plaatst.

Controleer of het papier recht uit de papiergeleider wordt geworpen zoals weergegeven in de afbeelding. Als het papier niet recht wordt uitgeworpen als gevolg van bijvoorbeeld een blokkering, kan de afdruk vervormd zijn.

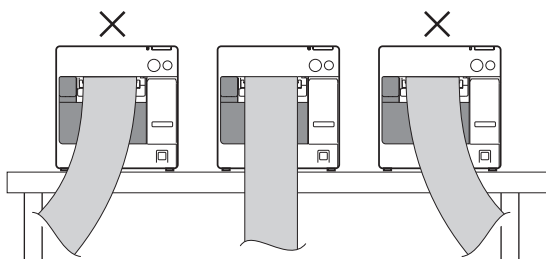

Voer de volgende stappen uit om papier te plaatsen.

- Als u de rolpapier voor de eerste keer (als u de patroon voor het eerst): "Bij het installeren van rolpapier" ④ ~ ⑤, en na het laden van de inkt, ga naar ②.
- Als het papier op is (als u hetzelfde soort papier wilt plaatsen): ① en ⑤
- Als u een ander soort papier gaat gebruiken: ① ~ ⑤

Voor ③ en hoger verschillen de methoden, afhankelijk van het papiersoort, rolpapier of kettingpapier.

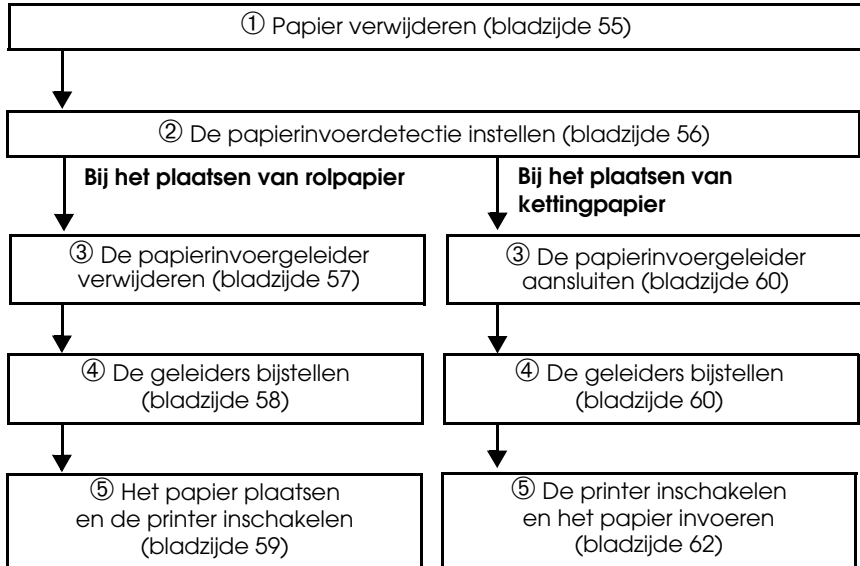

① *Papier verwijderen*

Rolpapier verwijderen

1. Trek aan de ontgrendelingshendel om de papierrolkap te openen en verwijder de papierrol of het binnenste van de gebruikte papierrol.

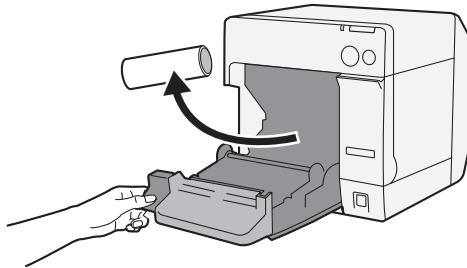

2. Sluit de papierrolkap.

Kettingpapier verwijderen

1. Verwijder het papier links van de papieruitvoertafel.

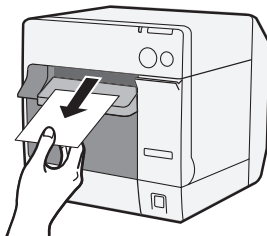

2. Als u het papiersoort verandert, moet u de papierrolkap en de kettingpapierkap openen om het papier te verwijderen.

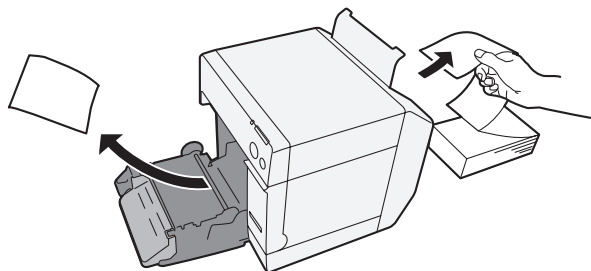

3. Sluit de papierrolkap en de kettingpapierkap.

② De papierinvoerdetectie instellen

Sla deze stap over als de papierinvoerdetectie niet gewijzigd hoeft te worden. Gebruik het printerstuurprogramma voor deze instelling.

1. Zet de printer aan.
2. Wijzig de optie [**Papierinvoerdetectie / Paper Position Detection**] op het tabblad [**Onderhoud en hulpprogramma's / Maintenance And Utilities**] van het stuurprogramma van de printer afhankelijk van het te gebruiken papier.

Opmerking:

Kijk voor instructies over het weergeven van het printerstuurprogramma op bladzijde 64.

3. Schakel de printer uit.

LET OP:

De gewijzigde instelling voor de papierinvoerdetectie wordt bij het uitschakelen opgeslagen in de printer. Schakel de printer uit om de instelling in te schakelen.

Bij het plaatsen van rolpapier

③ De papierinvoergeleider verwijderen

LET OP:

De papierinvoergeleider moet alleen op de printer worden aangesloten als u kettingpapier gebruikt. Verwijder de papierinvoergeleider als u een papierrol gebruikt.

1. Trek aan de ontgrendelingshendel om de papierrolkap te openen.
2. Als de papierinvoergeleider is aangesloten op de uitsparing in de papierrolkap, kunt u deze verwijderen door hem in de richting van de pijl te verplaatsen.

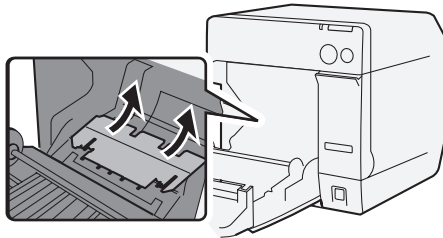

3. Sluit de papierrolkap.

④ De geleiders bijstellen

Sla deze stap over als de papierbreedte niet gewijzigd hoeft te worden.

1. Trek aan de ontgrendelingshendel om de papierrolkap te openen.
2. Ontgrendel de papierrolgeleider.

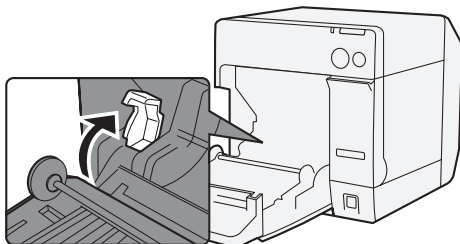

3. Duw de rolpapiergeleider links in de richting van de pijl en plaats de papierrol met de afdrukkare kant naar boven volledig in de printer.

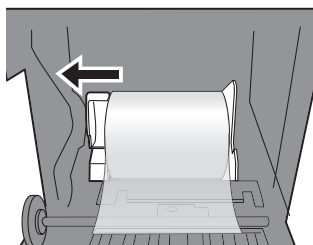

4. Vergrendel de papierrolgeleider.
5. Ontgrendel de papieruitvoergeleider met de punt van een voorwerp, bijvoorbeeld een pen.

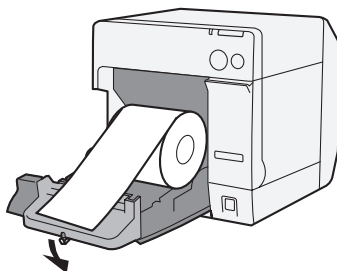

6. Verschuif de papieruitvoergeleider zodat deze uitgelijnd wordt met de breedte van de papierrol.

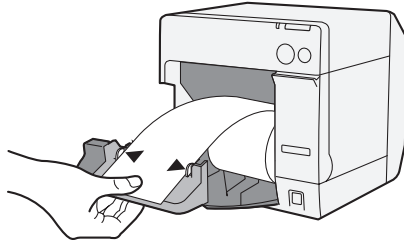

7. Vergrendel de papieruitvoergeleider en sluit dan de papierrolkap.

⑤ **Papier invoeren en de printer inschakelen**

1. Trek aan de ontgrendelingshendel om de papierrolkap te openen.
2. Plaats de papierrol in zijn geheel in de printer met de afdrukbare kant naar boven.

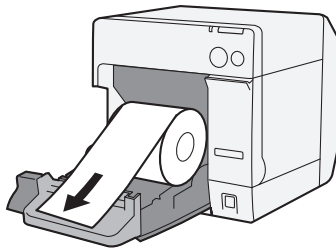

3. Sluit de papierrolkap tijdens het uitlijnen van de papierrol op de papieruitvoergeleider.

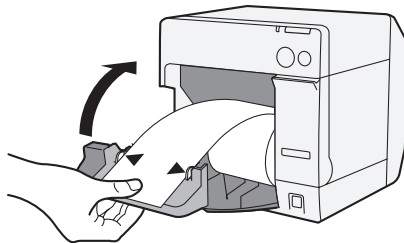

4. Zet de printer aan. Het papier wordt vervolgens automatisch ingevoerd.

Bij het plaatsen van kettingpapier

③ De papierinvoergeleider aansluiten

LET OP:

Bevestig de papierinvoergeleider als u kettingpapier gebruikt.

1. Open de kettingpapierkap en haal de papierinvoergeleider er uit.

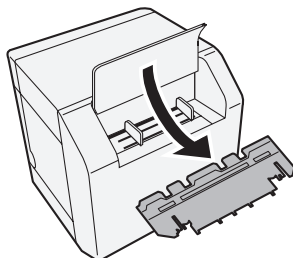

2. Trek aan de ontgrendelingshendel om de papierrolkap te openen.
3. Sluit de papierinvoergeleider aan op de uitsparing in de papierrolkap om deze aan te sluiten.

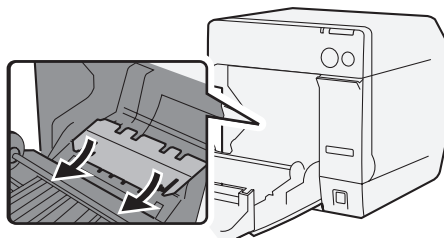

4. Sluit de papierrolkap.

④ De geleiders bijstellen

1. Ontgrendel de papieruitvoergeleider met de punt van een voorwerp, bijvoorbeeld een pen.

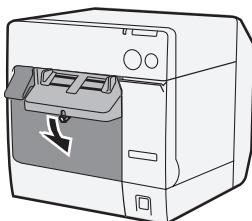

2. Maak de papieruitvoergeleider zo breed mogelijk en vergrendel deze.

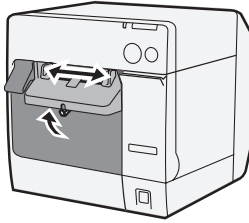

Ga verder met stap 3 en 4 als u voor het eerst kettingpapier gebruikt of als de breedte van het papier gewijzigd moet worden.

3. Open de kettingpapierkap en ontgrendel de papiergeleider van het kettingpapier.

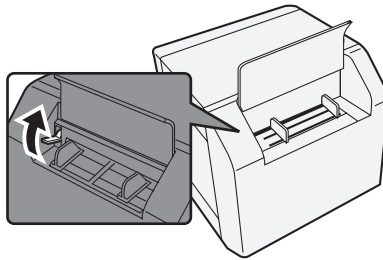

4. Verschuif de papiergeleider van het kettingpapier om deze uit te lijnen met de breedte van het kettingpapier en vergrendel deze.

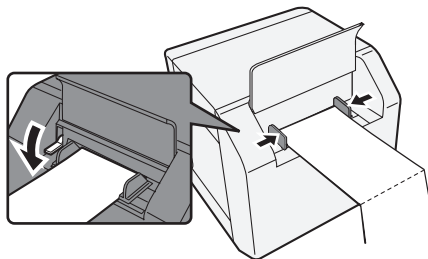

⑤ De printer inschakelen en het papier invoeren

1. Zet de printer aan.
2. Als het power-lampje na het knipperen blijft branden, plaats dan het papier met de afdruckbare kant naar boven tot dit automatisch naar binnen wordt getrokken (ongeveer 100 mm), vervolgens wordt het papier automatisch ingevoerd.

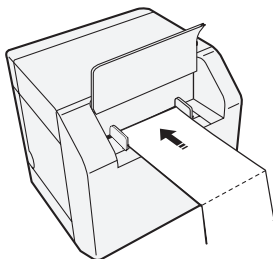

3. Plaats het papier recht op tenminste 40 mm van de printer.

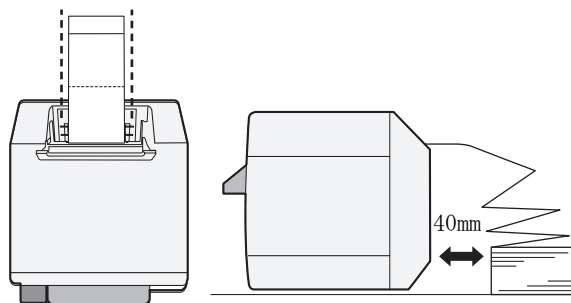

4. Sluit de kettingpapierkap.

Aansluiten/aanpassen van de papieruitvoerlade

Telkens als u de papieruitvoerlade aansluit kunt u tijdelijk het afgedrukte papier in de lade bewaren.

LET OP:

Het is mogelijk dat papier uit de uitvoerlade valt, afhankelijk van de lengte en de krulling van het papier.

1. Bevestig de papieruitvoerlade aan de bevestigingspunten onder de papieruitvoertafel.

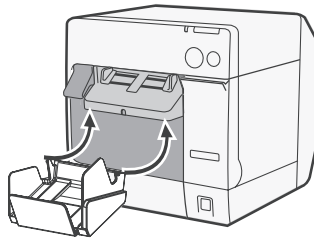

2. Trek aan de hendel aan de rechteronderkant van de papieruitvoerlade om deze te ontgrendelen.

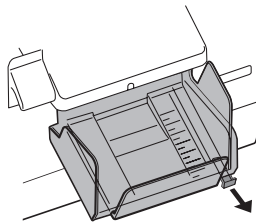

3. Verschuif de onderlade om deze uit te lijnen met de papierlengte en te vergrendelen.

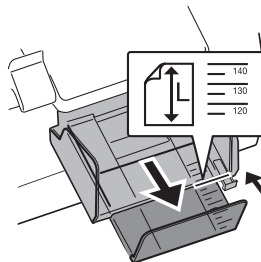

Het printerstuurprogramma weergeven.

Voer deze stappen uit om het printerstuurprogramma weer te geven. Kijk voor meer informatie over het gebruik van het printerstuurprogramma in de helpdocumentatie van het printerstuurprogramma.

1. Open [**Printers en faxapparaten**] (of [**Printers**]).
2. Klik met de rechtermuisknop op [**EPSON TM-C3400**] en klik op [**Afdrukvoorkeuren**] om het printerstuurprogramma weer te geven.

Reinigen van de kop

Deze printer heeft een automatische functie voor controle van de nozzle en voert onder normale omstandigheden automatisch de reiniging van de kop uit. Afhankelijk van de instellingen van de printer, kan de afdruk echter wazig zijn of onjuiste kleuren hebben door een verstopte printerkop. Reinig de kop met gebruik van het printerstuurprogramma als dit zich voordoet.

1. Zet de printer aan.
2. Ga naar het scherm [**Afdrukvoorkeuren**] van het printerstuurprogramma.
3. Klik op [**Handmatig reinigen van de kop / Manual Head Cleaning**] in het tabblad [**Onderhoud en hulpprogramma's / Maintenance And Utilities**]. De printer voert een controle uit op verstoppingen in de nozzle. Als die worden gevonden, wordt de printerkop automatisch gereinigd. Het reinigen wordt maximaal 5 keer herhaald.
4. Voer de controle van de printernozzle uit om het resultaat van de reiniging te bevestigen.

Foutoplossing

Het error-lampje brandt of knippert

- Controleer of de papierrolkap en de inktcartridgekap gesloten zijn. Sluit deze eventueel als ze open staan.
- Controleer het paper-lampje. Controleer als het lampje brandt of er papier klem zit en plaats het papier juist zoals bij "Het papier plaatsen" op bladzijde 54 staat.
- Zet de printer uit en daarna weer aan. Neem contact op met uw leidinggevende of een onderhoudsmonteur als het lampje dan nog steeds knippert.

Papierstoring

Schakel de printer uit en open de papierrolkap of de achterkap om het papier te verwijderen. Plaats het papier op de juiste manier zoals uitgelegd bij "Het papier plaatsen" op bladzijde 54 staat.

Systemeisen

Besturingssysteem	Microsoft Windows 2000 SP4 Microsoft Windows XP SP3 Microsoft Windows 2003 R2 SP2 Microsoft Windows Vista SP1 Er is alleen ondersteuning voor 32-bit versies.
Computers	De printer ondersteunt de volgende computers die het bovenstaande besturingssysteem gebruiken. • PC/AT-compatibel
CPU	Een computer met een processor van 1 GHz of sneller wordt aanbevolen. Processors van de Intel/Pentium/Celeron serie, AMD Athlon/Duron serie, of processoren die daar compatibel mee zijn, zijn aanbevolen.
RAM	Windows 2000 256 MB of groter wordt aanbevolen.
	Windows XP/2003 Server/Vista 512 MB of groter wordt aanbevolen.
HDD	250 MB

Specificaties

Afdrukmethode	Seriële inktjet, matrixprinter Driekleurendruk	
Papierinvoer	Voorwaartse en achterwaartse friction feed	
Automatische snijder	Snijmethode	Door scharen met gescheiden snijvlakken
	Soort snede	Volledige snede (sniijdt papier volledig door)
	Minimale snijlengte	15 mm {0.59"}
Afdrukdensiteit	360 dpi x 180 dpi, 360 dpi x 360 dpi, 720 dpi x 360 dpi	
Afdruksnelheid	92 mm/s (afdrukbreedte: 56 mm, 360 dpi x 180 dpi, tweerichtingsdruk) 82 mm/s (afdrukbreedte: 72 mm, 360 dpi x 180 dpi, tweerichtingsdruk)	
Papier	Categorie	Normaal papier, licht papier, PET-film, polypropyleen, polsbandjes
	Type	Kassabonpapier (met/zonder zwarte merktekens) Etiketrolpapier Gestanst etikettenpapier (met/zonder zwarte merktekens) Lijstband
	Soort papier	Rolpapier, kettingpapier
Inktcartridge	interne speciale 3-kleuren inktcartridge (Model: SJIC15P)	
Interface	USB interface (USB 2.0 High-speed) Ethernet-aansluiting (100 Base-TX/10 Base-T)	

Streepjescode/ 2-dimensionaal tekens afdrukken	Streepjescodes	UPC-A, UPC-E, JAN 8 (EAN 8), JAN 13 (EAN 13), Code 39, ITF, Codabar, Code 93, Code 128, GS1-128, GS1 DataBar Omnidirectional, GS1 DataBar Truncated, GS1 DataBar Limited, GS1 DataBar Expanded
	2-dimensionale tekens	PDF417, QR Code, Maxi Code, GS1 DataBar Stacked, GS1 DataBar Stacked Omnidirectional, GS1 DataBar Expanded Stacked, Composite Symbology, DataMatrix, Aztec
Voeding		Speciale netspanningsadapter (model: PS-180)
Levensduur	Transportmechanis me	6 miljoen keer (3 miljoen keer heen en terug door transportmechanisme)
	Printerkop	6.000 miljoen indrukken/nozzle
	Automatische snijder	Normaal papier: 1.500.000 snedes Dun papier: 750.000 snedes Normaal etiketrolpapier: 750.000 snedes Dun etiketrolpapier: 500.000 snedes
Temperatuur en luchtvochtigheid	Afdrukken	10 tot 35°C (50 tot 95°F) 20 tot 80% RH (geen condensvorming)
	Opslag	Ingepakt: -20 tot 60°C (-4 tot 140°F), 5 tot 85% RH (geen condensvorming, zonder inkt) (Bij -20°C of 60°C {-4 of 140°F}: tot 120 uur) Met inkt: -20 tot 40°C (-4 tot 140°F) (Bij -20°C {-4°F}: tot 120 uur) (Bij 0 tot 30°C {32 tot 86°F}: tot 6 maanden) (Bij 40°C {104°F}: tot 1 maand)
Totale afmetingen (H x B x D)		255 x 270 x 255 {10,04 x 10,63 x 10,04 inch} (uitstekende delen niet meegerekend)
Massa		Ongeveer 10,0 kg (model met ethernet-aansluiting)

dpi: punten per 25,4 mm (dots per inch)

TM-C3400

Manuel d'utilisation

Tous droits réservés. Sauf autorisation écrite préalable de Seiko Epson Corporation, la reproduction, le stockage dans un système de rappel de données et la transmission sous quelque forme ou par quelque moyen que ce soit (électronique, mécanique, par photocopie, enregistrement, etc...) d'une partie quelconque de la présente publication sont interdits. La société décline toute responsabilité relative à l'exploitation des informations contenues dans le présent document. Cet ouvrage a été rédigé avec le plus grand soin ; toutefois, Seiko Epson décline toute responsabilité pour les erreurs et omissions qu'il pourrait contenir, ainsi que pour tous dommages résultant de l'exploitation des informations qu'il contient.

La responsabilité de Seiko Epson Corporation ou de ses filiales ne saurait être engagée envers l'acheteur de ce produit ou envers des tiers pour dommages, pertes, frais ou débours encourus par ceux-ci par suite d'accident ou d'utilisation erronée ou abusive de ce produit, de modification, réparation ou transformation non autorisé de celui-ci, ou (à l'exclusion des Etats-Unis), de toute utilisation du produit qui n'est pas strictement conforme aux instructions d'utilisation et de maintenance de Seiko Epson Corporation. Seiko Epson Corporation décline toute responsabilité pour dommages ou problèmes découlant de l'utilisation de tous articles en option ou de toutes fournitures consommables autres que celles désignée produit d'origine Epson ou produit approuvé Epson par Seiko Epson Corporation.

EPSON est une marque déposée de Seiko Epson Corporation au Japon et dans d'autres pays/régions. Microsoft, Windows et Windows Vista sont des marques déposées de Microsoft Corporation.

The Ethernet interface model of this product includes software developed by the University of California, Berkeley, and its contributors.

REMARQUE : Les informations contenues dans ce manuel sont sujettes à modification sans préavis.

Conformité aux normes CEM et de sécurité

Nom du produit :	TM-C3400
Nom du modèle :	M242A
Seules sont conformes aux normes ci-dessous les imprimantes étiquetées en conséquence. (Compatibilité électromagnétique testée avec l'adaptateur secteur, modèle M159A.)	
Europe :	Label CE Sécurité : TUV (EN60950-1)
Amérique du Nord :	Perturbations électromagnétiques :
	FCC/ICES-003
	Classe B
	Sécurité : UL 60950-1/ CSA C22.2 No. 60950-1
Japon :	CEM : VCCI Classe B
Océanie :	CEM : AS/NZS CISPR22 Classe B

AVERTISSEMENT

La connexion à cette imprimante d'un câble d'interface non blindé rend ce dispositif non conforme aux normes CEM. L'utilisateur est prévenu que toute modification ou tout changement non expressément autorisé par SEIKO EPSON Corporation peut provoquer l'annulation de son autorisation d'utilisation de l'équipement.

Label CE

L'imprimante est conforme aux directives et normes suivantes :

Directive 2004/108/EC	EN 55022 Classe B EN 55024
	IEC 61000-4-2
	IEC 61000-4-3
	IEC 61000-4-4
	IEC 61000-4-5
	IEC 61000-4-6
	IEC 61000-4-11

À l'intention des utilisateurs canadiens

Cet appareil numérique de la classe A est conforme à la norme NMB-003 du Canada.

Consignes de sécurité

Cette section présente des informations importantes relatives à l'utilisation efficace et sans danger de ce produit. On voudra bien la lire attentivement et la conserver à portée de main.



AVERTISSEMENT :

Mettre immédiatement l'équipement hors tension s'il dégage de la fumée ou une odeur étrange ou s'il émet des bruits inhabituels. En persistant à l'utiliser dans ces circonstances, on risquerait de provoquer un incendie. Débrancher immédiatement l'équipement et contacter le distributeur ou un centre de service SEIKO EPSON pour demander conseil.

Ne jamais essayer de réparer ce produit soi-même. Toute réparation erronée peut être dangereuse.

Ne jamais démonter ou modifier ce produit. Les interventions intempestives peuvent provoquer des blessures ou des incendies.

N'utilisez que l'adaptateur secteur indiqué (EPSON PS-180, modèle M159A). Toute connexion à une source d'alimentation non conforme peut provoquer un incendie.

Vérifiez que votre cordon d'alimentation est conforme aux normes de sécurité en vigueur et qu'il est muni d'une borne de mise à la terre pour systèmes électriques (borne PE) afin d'éviter toute décharge électrique.

Ne pas laisser tomber de corps étrangers dans l'équipement. La pénétration de corps étrangers peut provoquer un incendie.

En cas de pénétration d'eau ou d'un autre liquide renversé dans l'équipement, débrancher immédiatement le cordon d'alimentation et contacter le distributeur ou un centre de service SEIKO EPSON pour demander conseil. En persistant à utiliser l'équipement dans ces circonstances, on risquerait de provoquer un incendie.

Ne pas utiliser de bombes à aérosol contenant un gaz inflammable à l'intérieur ou à proximité de ce produit. Cela pourrait entraîner un incendie.



ATTENTION :

Se conformer strictement aux instructions relatives à la connexion de câbles du présent manuel. Tout écart peut provoquer l'endommagement de l'équipement ou un incendie.

Veuillez à poser cette unité sur une surface horizontale ferme et stable. Toute chute du produit peut casser celui-ci ou occasionner des blessures.

Ne pas utiliser le produit dans des endroits très poussiéreux ou exposés à une forte humidité. Toute humidité ou poussière excessive peut provoquer l'endommagement de l'équipement ou un incendie.

Ne pas poser d'objets lourds sur ce produit. Ne jamais s'y appuyer ou monter dessus. L'équipement pourrait tomber ou s'affaisser, et se casser ou causer des blessures.

Pour plus de sécurité, débrancher ce produit lorsqu'il ne doit pas servir pendant une période de temps prolongée.

Ne retirez pas la cartouche d'encre de l'imprimante lorsque vous la transportez.

Restrictions d'emploi

En cas d'utilisation de ce produit pour des applications exigeant une grande fiabilité/sécurité, telles qu'appareils employés en transport aérien, ferroviaire, maritime, automobile, etc., appareils de prévention des catastrophes, divers appareils de sécurité, etc., ou appareils de fonction/précision, vous devrez, avant d'utiliser ce produit, considérer l'incorporation à votre système de dispositifs de sécurité positive et de moyens redondants assurant la sécurité et la fiabilité de l'ensemble du système. Étant donné que ce produit n'est pas destiné aux applications exigeant une fiabilité/sécurité extrême, telles que matériel aérospatial, matériel de communications principal, matériel de commande nucléaire ou matériel de soins médicaux directs, etc., vous devrez, après totale évaluation, décider si ce produit convient.

Téléchargement des pilotes, utilitaires et manuels

Il est possible de télécharger les pilotes, utilitaires et manuels à partir de l'une des URL suivantes.

En Amérique du Nord, accédez au site web suivant :

<http://www.epsonexpert.com/> et suivez les instructions qui s'affichent à l'écran.

Dans les autres pays, accédez au site web suivant : <http://www.epson-pos.com/>

Déballage

Les éléments suivants sont fournis avec l'imprimante. Si certains d'entre eux sont endommagés, contactez votre revendeur.

- Papier en rouleau pour étiquettes
- Cartouche d'encre (Modèle : SJIC15P)
- Bac de sortie du papier
- Cache de l'interrupteur marche-arrêt
- Adaptateur secteur (Modèle : PS-180)
- Câble secteur
- Câble USB (modèle à interface USB uniquement)
- Fiche d'instructions
- Manuels d'utilisation (pour imprimante et adaptateur secteur)

* L'adaptateur secteur est fourni avec l'imprimante.

* Le câble secteur peut ne pas être fourni avec l'imprimante.

Désignations des éléments

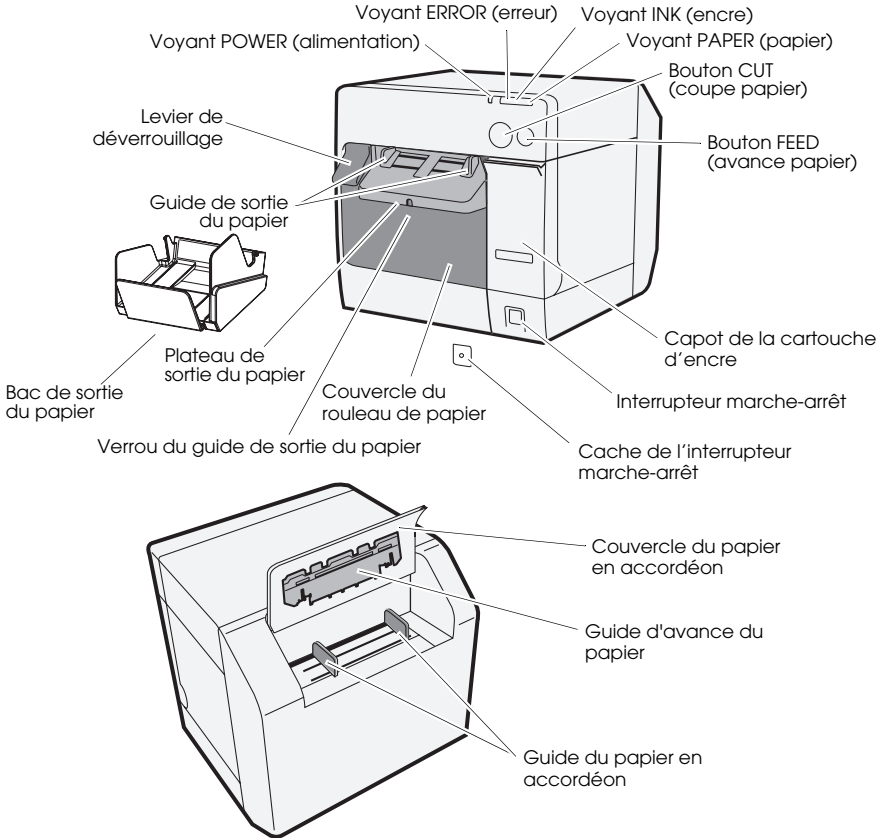

Interrupteur marche-arrêt

Met l'imprimante sous/hors tension.

Cache de l'interrupteur marche-arrêt

L'installation du cache de l'interrupteur marche-arrêt sur l'interrupteur marche-arrêt évite tout actionnement accidentel de celui-ci.



AVERTISSEMENT :

Si un accident survient alors que le cache de l'interrupteur marche-arrêt est fixé, débranchez immédiatement le câble secteur afin d'éviter de provoquer un incendie.

Voyant POWER (alimentation)

S'allume lorsque l'imprimante est sous tension et s'éteint lorsqu'elle est hors tension.

Clignote lorsque l'imprimante est en fonctionnement (initialisation, nettoyage de la tête d'impression ou impression), ou en cas de problème.

Voyant ERROR (erreur)

S'allume ou clignote lorsque l'imprimante est hors ligne, et s'éteint une fois qu'elle est en ligne.

Voyant INK (encre)

Clignote lorsque le niveau d'encre est bas ou lorsque le réservoir de déchet d'encre de la cartouche d'encre est presque plein.

S'allume lorsque la cartouche d'encre doit être remplacée, lorsque la cartouche d'encre n'est pas installée ou est mal installée, et lorsque le réservoir de déchet d'encre de la cartouche d'encre est presque plein

S'éteint lorsque l'encre est celle requise par la cartouche d'encre.

Voyant PAPER (papier)

S'allume lorsque le papier n'est pas en place ou qu'il est mal positionné.

S'éteint lorsque le papier est correctement positionné.

Bouton CUT (coupe papier)

Coupe le papier.

Bouton FEED (avance papier)

Fait avancer le papier.

Installation

Pour installer l'imprimante, suivez dans l'ordre les étapes décrites ci-après.

1. Installer l'imprimante (Voir page 72.)
2. Brancher le cordon secteur (Voir page 73.)
3. Placer la cartouche d'encre (Voir page 73.)
4. Installer le pilote de l'imprimante puis raccorder l'imprimante à l'ordinateur (Voir page 74.)
5. Régler les micro-interrupteurs DIP (Voir page 76.)
6. Mettre en place le papier (Voir page 76.)
7. Fixer/régler le bac de sortie du papier (Voir page 85.)

Installation de l'imprimante

- Veillez à ouvrir le couvercle du papier en rouleau et à retirer les matériaux matelassés de l'imprimante.
- L'imprimante doit être installée à l'horizontale.
- Laissez suffisamment d'espace devant l'imprimante pour permettre l'ouverture complète du capot de la cartouche d'encre et du couvercle du papier en rouleau.

- ❑ Évitez d'installer l'imprimante dans des endroits poussiéreux.
- ❑ Assurez-vous que l'imprimante est à l'abri de tout choc afin de ne pas altérer la qualité d'impression.
- ❑ Évitez que les cordons ne se croisent et que des corps étrangers s'accumulent sous l'imprimante.

Branchement du cordon secteur



AVERTISSEMENT :

Utiliser uniquement l'adaptateur secteur EPSON PS-180. L'utilisation d'un adaptateur secteur autre que celui indiqué peut générer un risque de décharge électrique ou d'incendie.

Si l'imprimante EPSON PS-180 rencontre une défaillance, mettre immédiatement l'imprimante hors tension et débrancher le câble secteur de la prise murale.

Insérer le connecteur du cordon secteur dans l'embase secteur, puis brancher le cordon secteur à la prise murale.

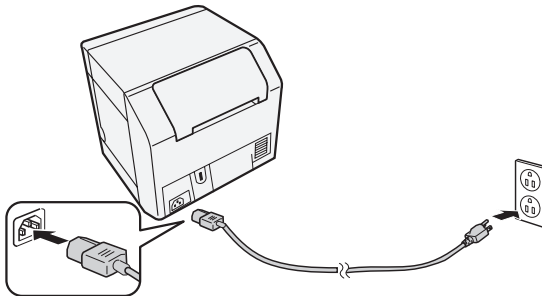

Installation/Remplacement de la cartouche d'encre

ATTENTION :

Lorsque vous installez la cartouche d'encre pour la première fois, veillez à installer le papier en rouleau avant d'installer la cartouche d'encre. Pour en savoir plus sur la mise en place du papier en rouleau pour étiquettes, reportez-vous à la procédure "Mise en place du papier" en page 76.

Utilisez uniquement la cartouche d'encre EPSON SJIC15P.

N'ouvrez pas l'emballage de la cartouche d'encre avant d'être prêt à installer celle-ci dans l'imprimante.

Ne retirez pas la cartouche d'encre de l'imprimante lorsque vous la transportez.

1. Mettez l'imprimante sous tension et vérifiez que le voyant INK (encre) s'allume.
2. Tirez le capot de la cartouche d'encre en l'abaissant pour l'ouvrir.

3. Retirez la cartouche usée le cas échéant.
4. Secouez 4 ou 5 fois la cartouche d'encre encore emballée avant de l'ouvrir.
5. Poussez délicatement la cartouche d'encre dans le porte-cartouche comme illustré ci-après.
6. Refermez le capot de la cartouche d'encre.
Lorsque vous installez la cartouche d'encre pour la première fois, le chargement de l'encre par les composants de l'imprimante prend environ 8 minutes. Le Voyant POWER clignote durant le chargement de l'encre. N'éteignez pas l'imprimante ou n'ouvrez pas le capot du papier en rouleau ou de la cartouche d'encre. Lorsque le chargement de l'encre est terminé, le Voyant POWER reste allumée après avoir clignoté.

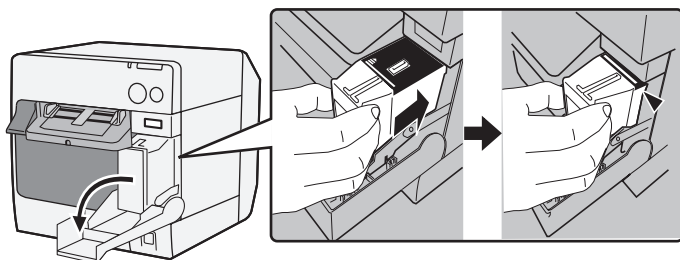

Remarque :

Lorsque vous installez la cartouche d'encre pour la première fois, l'imprimante utilise l'encre pour se préparer à l'impression (chargement de l'encre).

Le rendement de la cartouche varie en fonction de certains facteurs tels que les types d'impressions, les paramètres d'impression, le type de papier utilisé, la fréquence d'utilisation ainsi que la température.

Pour garantir une qualité d'impression optimale, il reste toujours une réserve d'encre dans la cartouche après l'allumage du voyant INK (encre).

La cartouche d'encre contient 3 couleurs d'encre. Même lorsqu'une couleur particulière est spécifiée, les 3 couleurs d'encre sont utilisées toutes les trois pour l'impression, maintenant la tête d'impression en bon état. Lorsque le niveau d'encre d'une seule couleur atteint sa plus basse limite, l'imprimante arrête d'imprimer.

Installation du pilote et raccordement à l'ordinateur

ATTENTION :

Veillez à indiquer l'environnement d'exploitation utilisé (page 87) avant de procéder à l'installation.

Vous devez vous identifier en tant qu'utilisateur disposant de droits d'administrateur.

Éteignez l'imprimante avant de la connecter à l'ordinateur.

Pour un modèle à interface USB

1. Double-cliquez sur l'icône du programme Easy Setup (EPSetup.exe).

2. Sur l'écran qui apparaît, cliquez sur **[Local]**.
3. Terminez l'installation en suivant les instructions qui s'affichent à l'écran. Si l'écran indiquant le raccordement à l'ordinateur s'affiche lors de l'installation, raccordez l'imprimante à l'ordinateur via le cordon USB comme illustré ci-après, puis mettez l'imprimante sous tension.

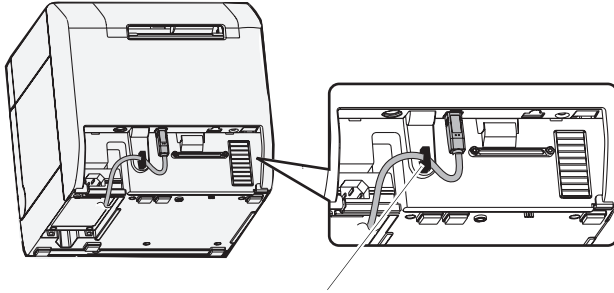

Crochet pour cordon : empêche le cordon de tomber.

Pour un modèle à interface Ethernet

1. Ouvrez le cache du connecteur et raccordez l'imprimante à l'ordinateur via le cordon Ethernet comme illustré ci-après.
2. Mettez l'imprimante sous tension.
3. Double-cliquez sur l'icône du programme Easy Setup (EPSetup.exe).
4. Sur l'écran qui apparaît, cliquez sur **[Réseau / Network]**.
5. Terminez l'installation en suivant les instructions qui s'affichent à l'écran. Les paramètres réseau sont également définis lors de l'installation.

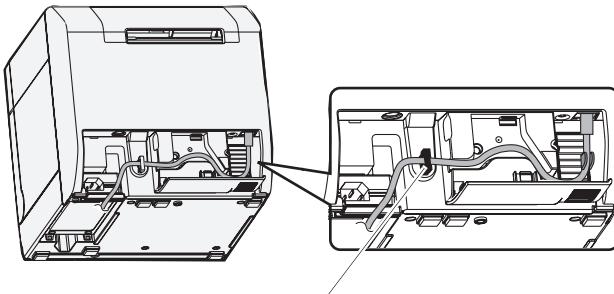

Crochet pour cordon : empêche le cordon de tomber.

Réglage des micro-interrupteurs DIP

Ouvrez le capot de la cartouche d'encre et enlevez le cache des micro-interrupteurs DIP pour y accéder. Réglez les micro-interrupteurs DIP à l'aide de la pointe d'un outil tel qu'un petit tournevis. Les réglages doivent être effectués lorsque l'imprimante est hors tension.

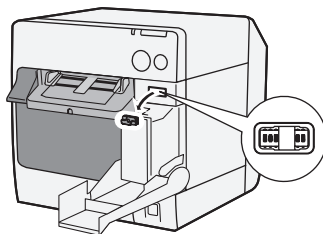

MI	Fonction	ON	OFF
1	Fonctionnement de l'interrupteur marche-arrêt	Réinitialisation	Mise sous/hors tension
2	Usage interne	Réglé sur OFF (réglage à ne pas changer.)	
3	Choix du papier	Papier en accordéon	Papier en rouleau
7	Usage interne	Réglé sur OFF (réglage à ne pas changer.)	
8	Volume du signal sonore	Élevé	Faible

Mise en place du papier

ATTENTION :

Assurez-vous que le micro-interrupteur DIP 3 (choix du papier) est correctement réglé avant de mettre en place le papier.

Veillez à ce que le papier sorte bien droit des guides de sortie du papier, comme illustré. Si, en raison d'une obstruction par exemple, le papier ne sort pas bien droit, le résultat de l'impression peut être altéré.

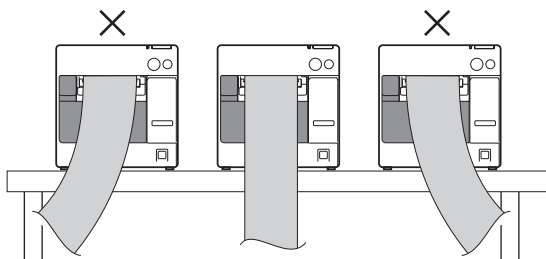

Suivez les étapes suivantes pour mettre en place le papier.

- ❑ Si vous installez le papier en rouleau pour la première fois (lorsque vous installez la cartouche d'encre pour la première fois): "Lors de l'installation du papier en rouleau" ④ ~ ⑤, et après le chargement de l'encre, allez au ②.
- ❑ Si vous avez épuisé le papier (et que vous installez le même type de papier) : ① et ⑤
- ❑ Si vous changez de type de papier : ① ~ ⑤

Les procédures ③ et suivantes diffèrent selon le type de papier utilisé (papier en rouleau ou papier en accordéon).

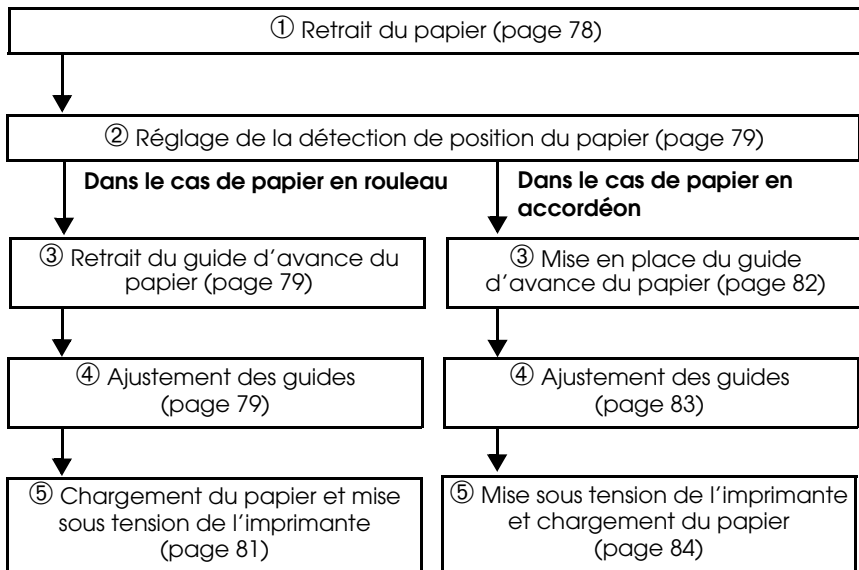

① Retrait du papier

Pour retirer du papier en rouleau :

1. Tirez le loquet de déverrouillage pour ouvrir le couvercle du papier en rouleau, puis retirez le rouleau de papier ou le noyau du rouleau si celui-ci est épuisé.

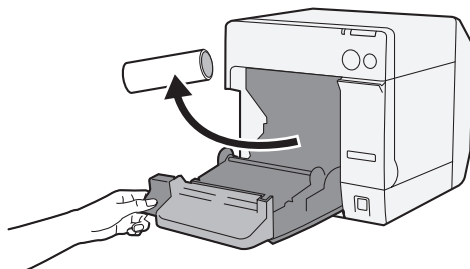

2. Refermez le couvercle du papier en rouleau.

Pour retirer du papier en accordéon :

1. Retirez le papier restant sur le plateau de sortie du papier.

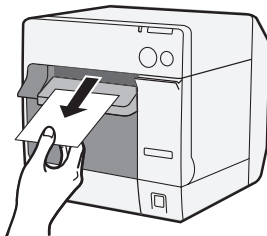

2. Si vous changez de type de papier, ouvrez le couvercle du papier en rouleau et le couvercle du papier en accordéon pour retirer le papier.

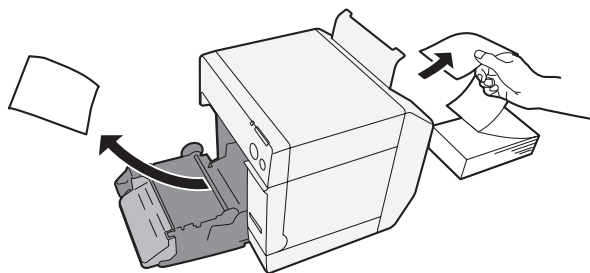

3. Refermez le couvercle du papier et le couvercle du papier en accordéon.

② Réglage de la détection de position du papier

Si aucun changement de réglage de détection de position du papier n'est nécessaire, passez cette étape. Utilisez le pilote de l'imprimante pour effectuer ce réglage.

1. Mettez l'imprimante sous tension.
2. Sélectionnez [**Détection de position du papier / Paper Position Detection**] dans le menu [**Maintenance et Utilitaires / Maintenance And Utilities**] du pilote de l'imprimante selon le papier à utiliser.

Remarque :

Pour en savoir plus sur la procédure d'accès au pilote de l'imprimante, reportez-vous à la page 86.

3. Mettez l'imprimante hors tension.

ATTENTION :

La modification du réglage du système de détection de position du papier est sauvegardée dans l'imprimante jusqu'à la mise hors tension de l'imprimante. Veillez à mettre l'imprimante hors tension afin que ce réglage soit pris en compte.

Dans le cas de papier en rouleau

③ Retrait du guide d'avance du papier

ATTENTION :

Le guide d'avance du papier ne doit être mis en place sur l'imprimante que si vous utilisez du papier en accordéon. Veillez à retirer le guide d'avance du papier lorsque vous utilisez du papier en rouleau.

1. Tirez le loquet de déverrouillage pour ouvrir le couvercle du papier en rouleau.
2. Si le guide d'avance du papier est clipsé dans le couvercle du papier en rouleau, faites-le coulisser en direction de la flèche pour le retirer.

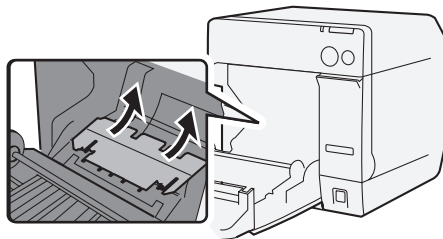

3. Refermez le couvercle du papier en rouleau.

④ Ajustement des guides

Lorsque la largeur du papier est la même, passez cette étape.

1. Tirez le loquet de déverrouillage pour ouvrir le couvercle du papier en rouleau.

2. Déverrouillez le guide du rouleau de papier.

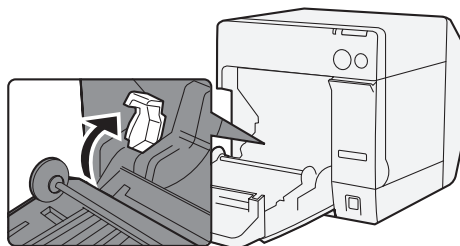

3. Poussez le guide du papier en rouleau vers la gauche en direction de la flèche, puis chargez le papier en rouleau en veillant à l'insérer dans l'imprimante côté imprimable vers le haut et jusqu'à ce qu'il arrive en butée.

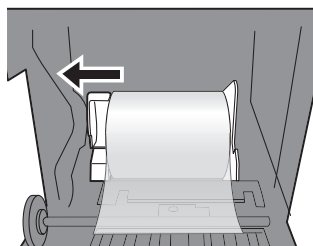

4. Verrouillez le guide du rouleau de papier.
5. Déverrouillez le guide de sortie du papier à l'aide de la pointe d'un objet tel qu'un stylo.

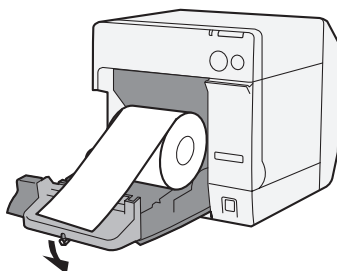

- Faites coulisser le guide de sortie du papier de sorte à l'aligner avec la largeur du papier en rouleau.

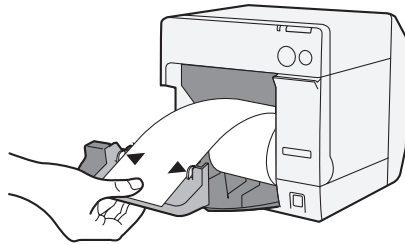

- Verrouillez le guide de sortie du papier, puis refermez le couvercle du papier en rouleau.

⑤ **Chargement du papier et mise sous tension de l'imprimante**

- Tirez le loquet de déverrouillage pour ouvrir le couvercle du papier en rouleau.
- Chargez le papier en rouleau en veillant à l'insérer dans l'imprimante côté imprimable vers le haut et jusqu'à ce qu'il arrive en butée.

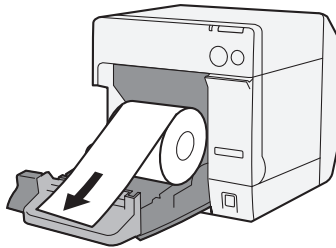

- Après avoir aligné le guide de sortie du papier avec le papier en rouleau, refermez le couvercle du papier en rouleau.

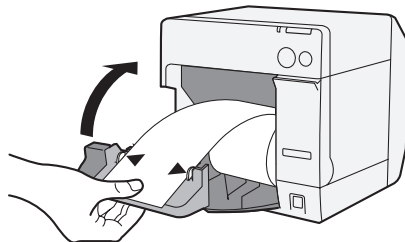

- Mettez l'imprimante sous tension. Le papier avance alors automatiquement.

Dans le cas de papier en accordéon

③ Mise en place du guide d'avance du papier

ATTENTION :

Veillez à mettre en place le guide d'avance du papier lorsque vous utilisez du papier en accordéon.

1. Ouvrez le couvercle du papier en accordéon et retirez le guide d'avance du papier.

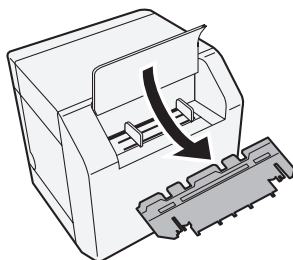

2. Tirez le loquet de déverrouillage pour ouvrir le couvercle du papier en rouleau.
3. Clipsez le guide d'avance du papier dans le couvercle du papier en rouleau pour le fixer.

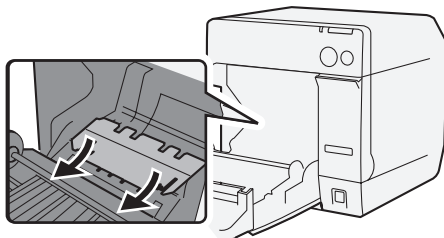

4. Refermez le couvercle du papier en rouleau.

④ Ajustement des guides

1. Déverrouillez le guide de sortie du papier à l'aide de la pointe d'un objet tel qu'un stylo.

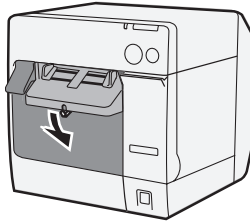

2. Faites coulisser le guide de sortie du papier jusqu'à obtenir la largeur maximale puis verrouillez-le.

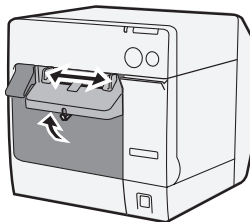

Si vous installez du papier en accordéon pour la première fois, ou si la largeur du papier doit être modifiée, passez aux étapes 3 et 4.

3. Ouvrez le couvercle du papier en accordéon et déverrouillez le guide du papier en accordéon.

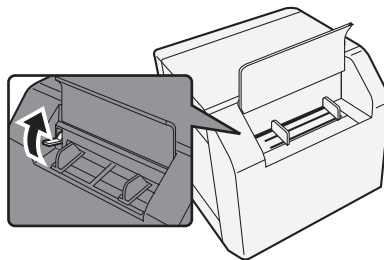

4. Faites coulisser le guide du papier en accordéon de sorte à l'aligner avec sa largeur, puis verrouillez-le.

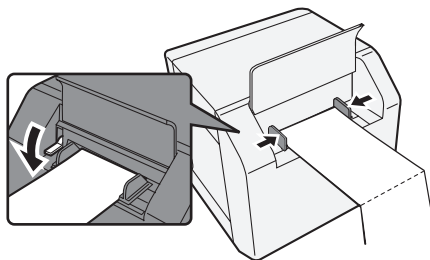

⑤ Mise sous tension de l'imprimante et chargement du papier

1. Mettez l'imprimante sous tension.
2. Lorsque le voyant POWER (alimentation) reste allumé après avoir clignoté, insérez le papier côté imprimable vers le haut jusqu'à ce qu'il arrive en butée (environ 100 mm). Le papier avance alors automatiquement.

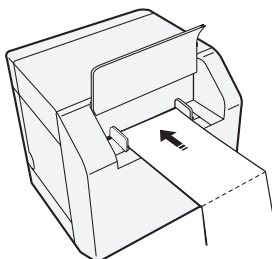

3. Placez le papier bien droit à au moins 40 mm de l'imprimante.

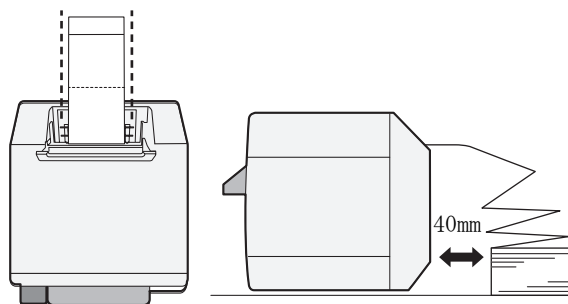

4. Refermez le couvercle du papier en accordéon.

Fixation/réglage du bac de sortie du papier

Si vous mettez en place le bac de sortie du papier, vous pouvez stocker temporairement le papier imprimé dans le bac.

ATTENTION :

Il se peut que le papier ne reste pas dans le bac de sortie du papier, selon l'enroulage et la longueur du papier.

1. Fixez le bac de sortie du papier aux crochets situés sous le plateau de sortie du papier.

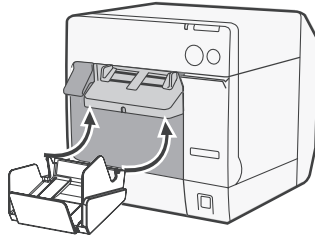

2. Tirez vers vous le loquet situé dans le coin inférieur droit du bac de sortie du papier pour le déverrouiller.

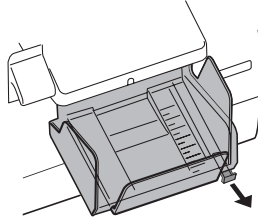

3. Faites coulisser le bas du bac de sortie à l'aligner avec la longueur du papier, puis verrouillez-le.

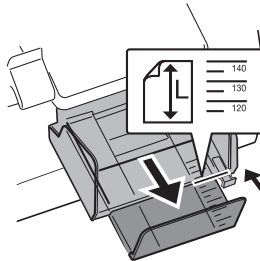

Accès au pilote de l'imprimante

Suivez les étapes suivantes pour accéder au pilote de l'imprimante. Pour en savoir plus sur l'utilisation du pilote de l'imprimante, reportez-vous à l'aide du pilote de l'imprimante.

1. Ouvrez [**Imprimantes et Fax**] (ou [**Imprimantes**]).
2. À l'aide de votre souris, faites un clic droit sur [**EPSON TM-C3400**] puis cliquez sur [**Préférences d'impression**] pour afficher le pilote de l'imprimante.

Nettoyage de la tête d'impression

Cette imprimante dispose d'une fonction de vérification des buses automatique, qui permet de procéder automatiquement au nettoyage de la tête d'impression (dans des conditions d'utilisation normales). Toutefois, selon les paramètres de l'imprimante, les couleurs des impressions peuvent être estompées ou différentes de celles attendues en raison d'une tête d'impression bouchée. Dans ce cas, lancez un nettoyage de la tête d'impression à l'aide du pilote de l'imprimante.

1. Mettez l'imprimante sous tension.
2. Affichez les [**Préférences d'impression**] du pilote de l'imprimante.
3. Cliquez sur [**Nettoyage de la tête Manuel / Manual Head Cleaning**] dans l'onglet [**Maintenance et Utilitaires / Maintenance And Utilities**]. L'imprimante lance alors une vérification des buses. Dès qu'elle détecte une buse bouchée, un nettoyage est automatiquement lancé. Le nettoyage sera répété à cinq reprises au maximum.
4. Procédez à une nouvelle vérification des buses pour s'assurer de l'efficacité du nettoyage.

Dépannage

Le voyant ERROR (erreur) s'allume ou clignote.

- Vérifiez que le couvercle du papier en rouleau et le capot de la cartouche d'encre sont fermés. S'ils sont ouverts, fermez-les.
- Vérifiez l'état du voyant PAPER (papier). S'il est allumé, vérifiez qu'il n'y a pas de bourrage papier et placez correctement le papier conformément à la procédure "Mise en place du papier" en page 76.
- Mettez l'imprimante hors tension, puis de nouveau sous tension. Si le voyant continue à clignoter, contactez votre superviseur ou un technicien de maintenance.

Bourrage papier.

Mettez l'imprimante hors tension et ouvrez le couvercle du papier en rouleau ou le capot arrière pour retirer le papier à l'origine du bourrage. Placez correctement le papier conformément à la procédure "Mise en place du papier" en page 76.

Environnement d'exploitation

Système d'exploitation	Microsoft Windows 2000 SP4 Microsoft Windows XP SP3 Microsoft Windows 2003 R2 SP2 Microsoft Windows Vista SP1 Seuls les modèles 32 bits sont pris en charge.	
Ordinateurs	L'imprimante est compatible avec les ordinateurs suivants fonctionnant sous l'un des systèmes d'exploitation précédemment mentionnés. •PC/AT	
Unité centrale	Configuration matérielle recommandée : - Processeur 1 GHz ou plus - Processeurs Intel/Pentium/Celeron, AMD Athlon/Duron ou compatibles	
RAM (mémoire vive)	Windows 2000	256 Mo ou plus (recommandé).
	Windows XP/2003 Server/Vista	512 Mo ou plus (recommandé).
Capacité du disque dur	250 Mo	

Spécification

Méthode d'impression	À jet d'encre continu et matrice de points Impression en trichromie	
Avance du papier	Mouvement avant et arrière	
Coupe-papier automatique	Méthode de coupe	Ciseaux à lames séparées
	Type de coupe	Découpe complète (coupe complètement le papier)
	Longueur de coupe minimale	15 mm {0.59"}
Densité d'impression	360 ppp x 180 ppp, 360 ppp x 360 ppp, 720 ppp x 360 ppp	
Vitesse d'impression	92 mm/s (largeur d'impression : 56 mm, 360 ppp x 180 ppp, impression bi-directionnelle) 82 mm/s (largeur d'impression : 72 mm, 360 ppp x 180 ppp, impression bi-directionnelle)	
Papier	Catégorie	Papier normal, papier fin, film PET, papier artificiel, bracelet d'identification
	Type	Accusé de réception (avec/sans marques noires) Papier en rouleau pour étiquettes Papier prédécoupé pour étiquettes (avec/sans marques noires) Bracelet d'identification
	Forme	Papier en rouleau, papier en accordéon
Cartouche d'encre	Cartouche d'encre 3 couleurs (Modèle : SJIC15P)	
Interface	Interface USB (USB 2.0 High-speed) Interface Ethernet (100 Base-TX/10 Base-T)	

Impression des codes à barres et symboles bidimensionnels	Codes à barres	UPC-A, UPC-E, JAN 8 (EAN 8), JAN 13 (EAN 13), Code 39, ITF, Codabar, Code 93, Code 128, GS1-128, GS1 DataBar Omnidirectional, GS1 DataBar Truncated, GS1 DataBar Limited, GS1 DataBar Expanded
	Symboles bidimensionnels	PDF417, QR Code, Maxi Code, GS1 DataBar Stacked, GS1 DataBar Stacked Omnidirectional, GS1 DataBar Expanded Stacked, Composite Symbology, DataMatrix, Aztec
Alimentation		Adaptateur secteur dédié (Modèle : PS-180)
Durée de vie	Mécanisme du chariot	6 millions de passages (3 millions de passages du chariot en avant et en arrière)
	Tête d'impression	6 000 millions de jets par buse
	Mécanisme du coupe-papier automatique	Papier normal : 1 500 000 coupes Papier fin : 750 000 coupes Papier normal en rouleau pour étiquettes : 750 000 coupes Papier fin en rouleau pour étiquettes : 500 000 coupes
Température et humidité	Impression	10 à 35°C 20 à 80 % d'humidité relative (sans condensation)
	Stockage	Lorsque l'imprimante est emballée : -20 à 60°C, 5 à 85% d'humidité relative (sans condensation ni encre chargée) (À -20°C ou 60°C : 120 heures maximum) Lorsque l'encre est chargée : -20 à 40°C (À -20°C : 120 heures maximum) (Entre 0 et 30°C : 6 mois maximum) (À 40°C : 1 mois maximum)
Dimensions (H x L x P)		255 x 270 x 255 (dimensions du corps de l'imprimante)
Poids		Environ 10 kg (Modèle à interface Ethernet)

ppp : points par pouce (25,4 mm)

TM-C3400

Manual do utilizador

Todos os direitos reservados. Esta publicação não pode ser integral ou parcialmente reproduzida, arquivada nem transmitida por meio de fotocópias, gravação ou qualquer outro sistema mecânico ou electrónico, sem a prévia autorização por escrito da SEIKO EPSON CORPORATION, que não assume qualquer responsabilidade de patente no que diz respeito ao uso das informações aqui contidas. Uma vez que foram tomadas todas as precauções na elaboração deste manual, a SEIKO EPSON CORPORATION não se responsabiliza por erros ou omissões, nem por quaisquer danos resultantes do uso das informações aqui contidas.

O comprador deste produto ou terceiros não podem responsabilizar a SEIKO EPSON CORPORATION, ou as suas filiais, por quaisquer danos, perdas, custos ou despesas, incorridos por ele ou por terceiros, resultantes de acidentes, abusos ou má utilização do produto, de modificações não autorizadas, reparações ou alterações do produto, ou resultantes ainda da inobservância estrita das instruções de utilização e manutenção estabelecidas pela SEIKO EPSON CORPORATION.

A SEIKO EPSON CORPORATION não se responsabiliza por quaisquer avarias ou problemas provocados pela utilização de opções ou produtos não reconhecidos como sendo produtos genuínos EPSON ou produtos aprovados pela EPSON.

EPSON é marca registada da Seiko Epson Corporation no Japão e noutros países/ regiões.

Microsoft, Windows e Windows Vista são marcas comerciais registadas da Microsoft Corporation.

The Ethernet interface model of this product includes software developed by the University of California, Berkeley, and its contributors.

AVISO: O conteúdo deste manual está sujeito a alterações sem aviso prévio.

Normas EMC e normas de segurança aplicáveis

Nome do produto: TM-C3400

Nome do modelo: M242A

As normas seguintes aplicam-se apenas às impressoras que possuem uma etiqueta com as respectivas indicações. (A EMC está testada com o Adaptador AC da EPSON, Modelo M159A).

Europa: Certificação CE
Segurança: TUV (EN60950-1)

América do Norte: EMI: FCC/ICES-003
Classe B
Segurança: UL 60950-1/CSA
C22.2 N.º 60950-1

Japão: EMC: VCCI Classe B

Oceânia: EMC: AS/NZS CISPR22
Classe B

ATENÇÃO

A ligação da impressora através de um cabo de interface não blindado invalida as normas EMC deste dispositivo. Quaisquer alterações não aprovadas expressamente pela SEIKO EPSON CORPORATION podem anular a autorização concedida para utilizar o equipamento.

Certificação CE

A impressora está em conformidade com as seguintes directivas e normas:

Directiva 2004/108/EC EN 55022 Classe B
EN 55024
IEC 61000-4-2
IEC 61000-4-3
IEC 61000-4-4
IEC 61000-4-5
IEC 61000-4-6
IEC 61000-4-11

Instruções de segurança

Esta secção contém informações importantes sobre como utilizar este produto de uma forma eficaz e segura. Leia estas instruções e guarde-as num local acessível para que as possa consultar sempre que necessário.



ATENÇÃO:

Se o equipamento emitir fumo, um odor estranho ou um ruído invulgar, desligue-o imediatamente. Se o continuar a utilizar, poderá provocar um incêndio ou um choque eléctrico. Desligue imediatamente o equipamento da tomada e contacte o Serviço de Assistência a Clientes EPSON. Nunca tente reparar este produto; as reparações indevidas podem tornar-se perigosas.

Nunca desmonte ou modifique este produto; caso contrário pode ferir-se, provocar um incêndio ou um choque eléctrico. Utilize a fonte de energia especificada; caso contrário, poderá provocar um incêndio ou um choque eléctrico.

Utilize apenas o Adaptador AC especificado (EPSON PS-180, Modelo M159A). A ligação a uma fonte de alimentação inadequada poderá causar risco de incêndio.

Verifique se o cabo de alimentação cumpre as normas relevantes de segurança e se inclui um terminal de ligação à terra do sistema eléctrico (Terminal PE), caso contrário poderá haver risco de choque eléctrico.

Não permita a entrada de objectos estranhos no interior do equipamento; caso contrário, poderá provocar um incêndio ou um choque eléctrico. Se derramar água ou outro líquido no equipamento, desligue o cabo de corrente imediatamente e contacte o Serviço de Assistência a Clientes EPSON. Se continuar a utilizar o equipamento, poderá provocar um incêndio ou um choque eléctrico.

Não utilize aspersores aerossóis que contenham gás inflamável no interior ou em torno deste produto, pois isto pode causar incêndio.



IMPORTANTE:

Ao ligar os cabos, siga estritamente as instruções do manual. Diferentes ligações podem danificar ou queimar o equipamento.

Instale o equipamento numa superfície firme, plana e estável, para evitar que o equipamento caia e fique danificado ou cause ferimentos.

Evite locais sujeitos a níveis de humidade e pó elevados. Humidade e pó em excesso podem danificar o equipamento, provocar um incêndio ou um choque eléctrico.

Não coloque objectos pesados em cima deste produto. Não se sente nem se apoie em cima do produto. O equipamento pode cair ou ceder e partir ou provocar ferimentos.

Para maior segurança, desligue este produto se não o for utilizar durante um longo período.

Não remova o cartucho de tinta do produto quando o expede.

Restrições quanto à utilização

Quando este produto for utilizado em aplicações que requeiram alta fiabilidade/segurança, como por exemplo dispositivos de transporte relacionados a aviação, carris, por via marítima, automotiva, etc.; dispositivos para a prevenção de desastres; vários dispositivos de segurança, etc.; ou dispositivos funcionais/de precisão, etc., deve-se utilizá-lo apenas após considerar-se adequadamente a inclusão de protecção contra falhas e de redundâncias no seu projecto de forma a manterem-se a segurança e a total fiabilidade do sistema. Como este produto não se destina à utilização em aplicações que requeiram fiabilidade/segurança extremamente altas, como equipamentos aeroespaciais, equipamentos de base para comunicações, equipamentos para o controlo de energia nuclear, ou equipamentos médicos relacionados a cuidados médicos directos, etc., queira tomar a sua própria decisão sobre a adequação deste produto após uma avaliação completa.

Download de Drivers, Utilitários e Manuais

Pode-se fazer o download dos drivers, utilitários e manuais a partir de um dos URL abaixo.

Para clientes na América do Norte, visitar o seguinte sítio da web: <http://www.epsonexpert.com/> e seguir as instruções no écran.

Para clientes noutros países, visitar o seguinte sítio da web: <http://www.epson-pos.com/>

Desembalamento

Os seguintes itens estão incluídos na compra da sua impressora. Se algum dos itens estiver danificado contacte o revendedor do produto.

- Rolo de papel de etiquetas
- Cartucho de tinta (Modelo: SJIC15P)
- Bandeja de expulsão do papel
- Tampa do interruptor de energia
- Adaptador AC (Modelo: PS-180)

- ❑ Cabo AC
- ❑ Cabo USB (apenas modelo de interface USB)
- ❑ Folha de instruções
- ❑ Manuais do Utilizador (para impressora e adaptador AC)

* O adaptador AC está encaixado na impressora.

* O cabo AC poderá não vir incluído com a impressora.

Nomes das Peças

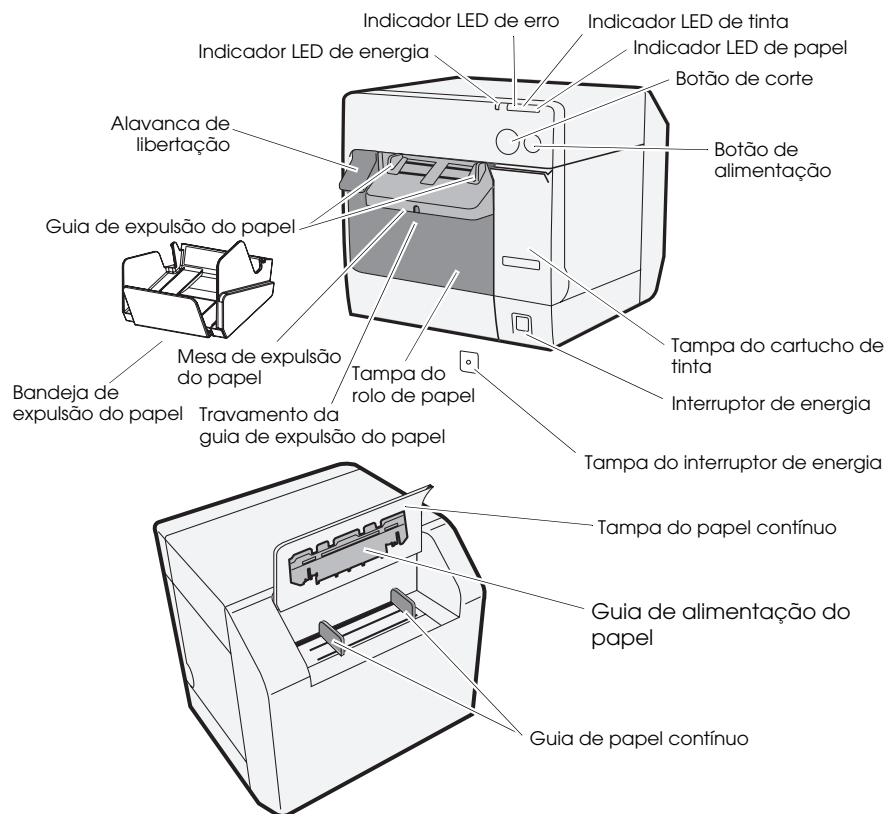

Interruptor de energia

Liga/desliga a impressora.

Tampa do interruptor de energia

A instalação da tampa do interruptor de energia no interruptor de energia impede a alteração inadvertida do interruptor de energia.

**ADVERTÊNCIA:**

Se ocorrer um acidente com a tampa do interruptor de energia anexada, desligue imediatamente o cabo AC. O uso continuado poderá causar risco de incêndio.

Indicador LED de energia

Acende-se quando a impressora se liga e desliga-se quando a impressora se desliga.

Pisca quando a impressora está a funcionar (a iniciar, a limpar a cabeça ou a imprimir) ou em estado de erro.

Indicador LED de erro

Acende-se ou pisca quando a impressora está offline e desliga-se quando a impressora se encontra online.

Indicador LED de tinta

Pisca quando a tinta está num nível baixo ou quando a tinta residual no cartucho de tinta está quase completa.

Acende-se quando é altura de trocar o cartucho de tinta, quando o cartucho de tinta não está instalado (ou não está correctamente instalado) e quando a tinta residual no cartucho de tinta está completa.

Está desligado quando a tinta no cartucho de tinta é suficiente.

Indicador LED de papel

Acende-se quando o papel não está instalado ou não está correctamente instalado.

Está desligado quando o papel está correctamente instalado.

Botão de corte

Corta o papel.

Botão de ALIMENTAÇÃO

Alimenta o papel.

Instalação

De forma a instalar a impressora, efectue os seguintes passos pela mesma ordem:

1. Instalar a impressora (ver página 94.)
2. Ligar o cabo AC (ver página 94.)
3. Instalar o cartucho de tinta (ver página 95.)
4. Instalar o driver da impressora e ligar a impressora ao computador (ver página 96.)
5. Configurar os interruptores DIP (ver página 97.)
6. Instalar o papel (ver página 98.)
7. Anexar/ajustar a bandeja de expansão do papel (ver página 107.)

Instalar a Impressora

- ❑ Certifique-se de que abre a tampa de papel em rolo e de que remove os materiais almofadados da impressora.
- ❑ A impressora deve estar instalada na horizontal.
- ❑ Deixar espaço suficiente à frente da impressora para que a tampa do cartucho de tinta e a tampa do papel em rolo possam ser abertas completamente.
- ❑ Não coloque a impressora em locais com muito pó.
- ❑ Proteja a impressora de impactos fortes. Estes poderão causar uma impressão com defeito.
- ❑ Não permita que os cabos fiquem presos ou que se acumulem objectos estranhos em baixo da impressora.

Ligar o Cabo AC



ADVERTÊNCIA:

Use sempre o adaptador EPSON PS-180 como adaptador AC. O uso de outro adaptador AC poderá levar ao risco de choque eléctrico e incêndio.

No caso de ocorrer uma falha no adaptador EPSON PS-180, desligue imediatamente a energia da impressora e retire o cabo AC da tomada eléctrica.

Insira o conector do cabo AC na tomada AC. De seguida insira a tomada de energia do cabo AC na tomada eléctrica.

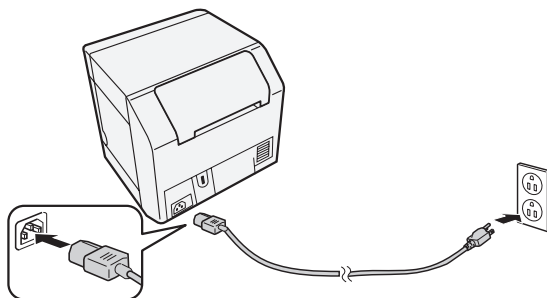

Instalar/Substituir o Cartucho de Tinta

ATENÇÃO:

Quando instalar o cartucho de tinta pela primeira vez, certifique-se de que instala o papel em rolo antes de instalar o cartucho de tinta. Para mais informações sobre como instalar o rolo de papel de etiquetas, consulte "Instalar o Papel" na página 98.

Use sempre o cartucho de tinta EPSON SJIC15P.

Apenas abra a embalagem do cartucho de tinta um pouco antes de instalá-lo na impressora.

Não remova o cartucho de tinta da impressora quando a expede.

1. Ligue a impressora e certifique-se de que o indicador LED de tinta se acende.
2. Puxe a tampa do cartucho de tinta para abri-la.
3. Remova o cartucho usado, se for o caso.
4. Sacuda a embalagem do cartucho de tinta 4 ou 5 vezes antes de abri-la.
5. Pressione suavemente o cartucho de tinta para dentro do suporte de cartucho, conforme é mostrado a seguir.
6. Feche a tampa do cartucho de tinta.

Quando o cartucho de tinta é instalado pela primeira vez, a impressora demora aproximadamente 8 minutos a carregar a tinta. O indicador LED de energia pisca durante o carregamento de tinta. Não desligue a impressora nem abra a tampa do papel em rolo ou a tampa do cartucho de tinta. Após o carregamento de tinta ter terminado, o indicador LED de energia pára de piscar e fica ligado.

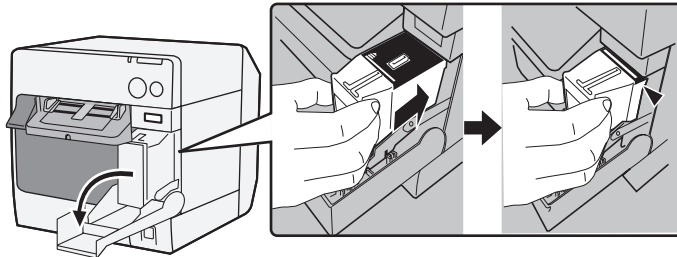

Nota:

Quando o cartucho de tinta é instalado pela primeira vez, a impressora utiliza tinta para preparar a impressão (carga da tinta).

O rendimento do cartucho varia conforme o tipo de item impresso, as configurações da impressão, o tipo de papel, a frequência de utilização e a temperatura.

Para garantir a qualidade da impressão, parte da tinta fica no cartucho após o indicador LED de tinta se acender.

O cartucho de tinta contém 3 cores de tinta. Mesmo quando uma certa cor é especificada, são utilizadas as 3 cores de tinta para a impressão e para manter a cabeça de impressão em bom estado. Se o nível de tinta ou de uma cor atingir o limite mínimo, a impressora parará a impressão.

Instalar o Driver e Ligar ao Computador

ATENÇÃO:

Certifique-se de que confirma o ambiente operacional (página 109) antes de proceder à instalação.

É necessário iniciar a sessão como um utilizador com direitos administrativos.

Desligue a impressora antes de ligá-la ao computador.

Para o Modelo de Interface USB

1. Faça duplo clique no ícone de Instalação Fácil (EPSetup.exe).
2. No ecrã exibido clique em **[Local]**.
3. Termine a instalação seguindo as instruções exibidas. Se o ecrã que confirma a ligação ao computador for exibido durante a instalação, ligue a impressora ao computador através do cabo USB, conforme é indicado abaixo. De seguida ligue a impressora.

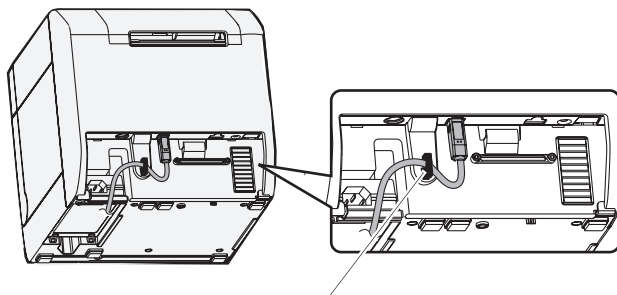

Suporte do cabo: impede que o cabo caia.

Para o Modelo de Interface Ethernet

1. Abra a tampa do conector e ligue a impressora ao computador através do cabo Ethernet, conforme é mostrado abaixo.
2. Ligue a impressora.
3. Faça duplo clique no ícone de Instalação Fácil (EPSetup.exe).
4. No ecrã exibido clique em **[Rede / Network]**.

5. Termine a instalação seguindo as instruções exibidas. As configurações de rede também são processadas durante a instalação.

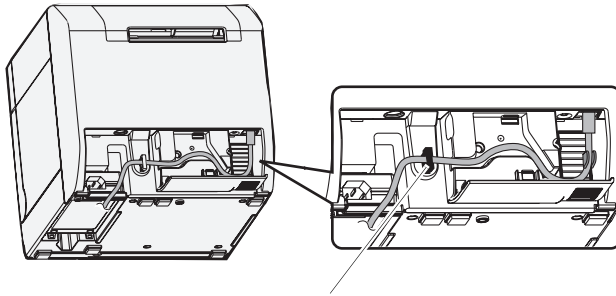

Suporte do cabo: impede que o cabo caia.

Configurar os Interruptores DIP

Quando abrir a tampa do cartucho de tinta e retirar a tampa do interruptor DIP, encontrará os interruptores DIP. Configure os interruptores DIP, utilizando a ponta de uma ferramenta, como por exemplo a ponta de uma pequena chave de fendas. Altere as configurações quando a impressora estiver desligada.

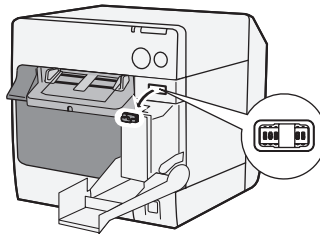

SW	Função	Ligada	Desligada
1	Funcionamento do interruptor de energia	Reiniciar	Ligado/desligado
2	Uso interno	Fixo em "desligado" (Não mudar).	
3	Seleção do papel	Papel contínuo	Papel em rolo
7	Uso interno	Fixo em "desligado" (Não mudar).	
8	Volume do avisador	Alto	Baixo

Instalar o Papel

ATENÇÃO:

Confirme que o interruptor DIP 3 (seleção do papel) está configurado correctamente antes de instalar o papel.

Certifique-se de que o papel sai direito das guias de expulsão do papel, conforme mostra a figura. Se o papel não for expulsado direito devido, por exemplo, a uma obstrução, a impressão pode ficar distorcida.

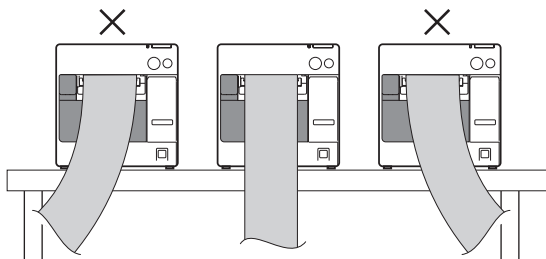

Efectue os seguintes os passos para instalar o papel:

- ❑ Quando você instala o papel roll pela primeira vez (quando você instalar o cartucho de tinta pela primeira vez): "Ao instalar o papel em rolo" ④ ~ ⑤ e após o carregamento de tinta vá para ②.
- ❑ Quando tiver utilizado todo o papel (se instalar o mesmo tipo de papel): ① e ⑤
- ❑ Quando muda o tipo de papel: ① ~ ⑤

Para o passo ③ e seguintes os procedimentos diferem conforme o tipo de papel: papel em rolo ou papel contínuo.

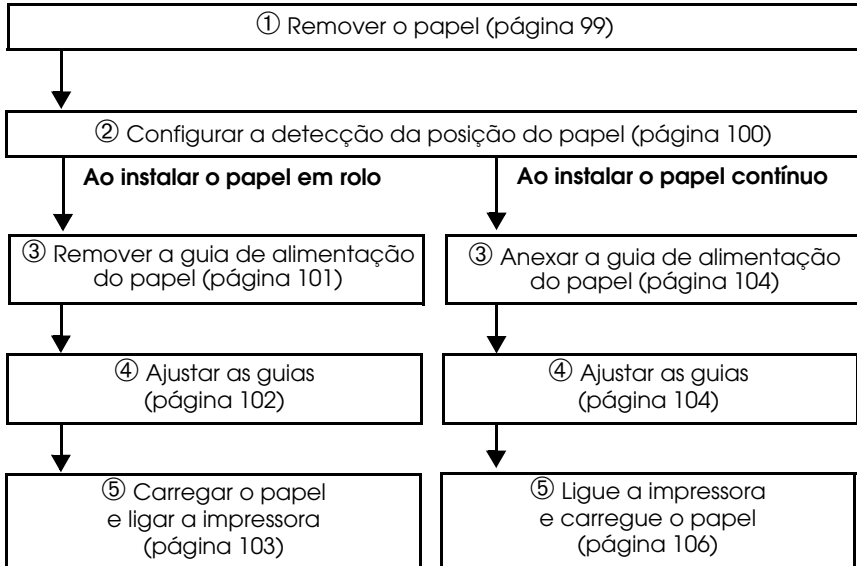

① **Remover o papel**

Remover o papel em rolo

1. Puxe a alavanca de libertação para abrir a tampa do papel em rolo e remova o papel em rolo ou o centro do papel em rolo usado.

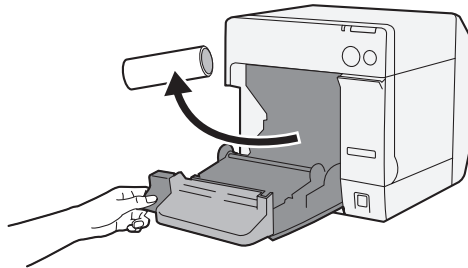

2. Feche a tampa do papel em rolo.

Remover o papel contínuo

1. Remova o papel restante da mesa de expulsão do papel.

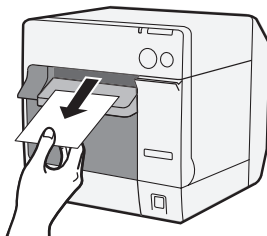

2. Quando mudar o tipo de papel, abra a tampa de papel em rolo e a tampa do papel contínuo para remover o papel.

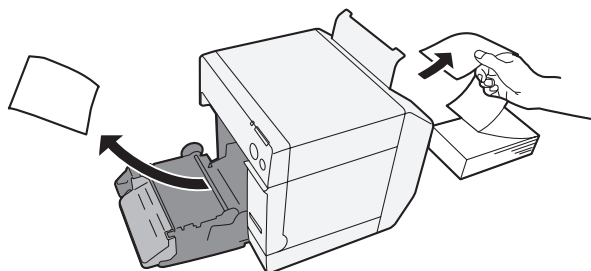

3. Feche a tampa de papel em rolo e a tampa do papel contínuo.

② Configurar a detecção da posição do papel

Se a configuração da detecção da posição do papel não necessitar de ser mudada, omita este passo. Utilize o driver da impressora para esta configuração.

1. Ligue a impressora.
2. Mude a [**Detecção da Posição do Papel / Paper Position Detection**] na guia [**Manutenção e Utilidades / Maintenance And Utilities**] do driver da impressora, dependendo do papel a ser utilizado.

Nota:

Para obter informações sobre como visualizar o driver da impressora, consulte a página 108.

3. Desligue a impressora.

ATENÇÃO:

A configuração modificada da detecção da posição do papel fica gravada na impressora quando esta é desligada. Certifique-se de que desliga a impressora para activar a configuração.

Ao Instalar o Papel em Rolo

③ Remover a guia de alimentação do papel

ATENÇÃO:

A guia de alimentação do papel apenas deve estar anexada à impressora quando utiliza papel contínuo. Certifique-se de que remove a guia de alimentação do papel quando utiliza o papel em rolo.

1. Puxe a alavanca de libertação para abrir a tampa do papel em rolo.
2. Se a guia de alimentação do papel estiver anexada nas ranhuras, dentro da tampa do papel em rolo, faça-a deslizar na direcção da seta de forma a removê-la.

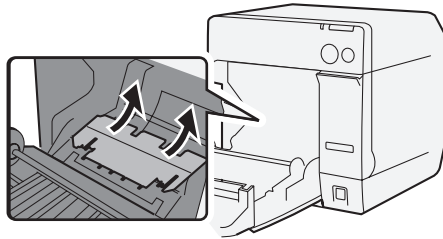

3. Feche a tampa do papel em rolo.

④ Ajustar as guias

Quando a largura do papel não necessita de ser modificada, omite este passo.

1. Puxe a alavanca de libertação para abrir a tampa do papel em rolo.
2. Destrave a guia do papel em rolo.

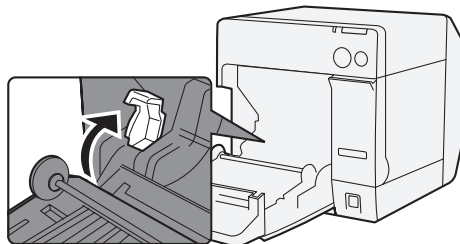

3. Pressione a guia do papel em rolo à esquerda, na direcção da seta, e carregue o papel em rolo com o lado a imprimir virado para cima, completamente dentro da impressora.

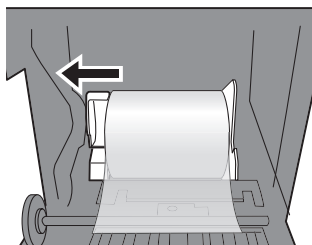

4. Trave a guia do papel em rolo.
5. Destrave a guia de expulsão do papel, utilizando a ponta de um objecto, como por exemplo a ponta de uma caneta.

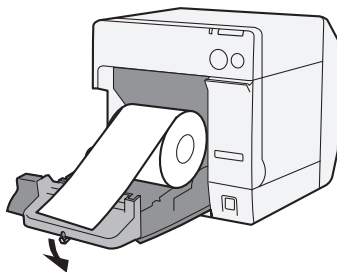

6. Faça deslizar a guia de expulsão do papel para alinhá-la com a largura do papel em rolo.

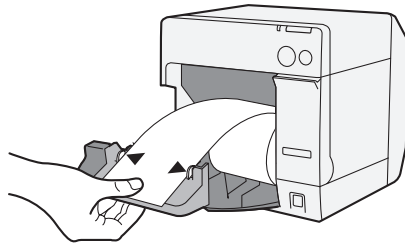

7. Trave a guia de expulsão do papel e de seguida feche a tampa do papel em rolo.

⑤ Carregar o papel e ligar a impressora

1. Puxe a alavanca de libertação para abrir a tampa do papel em rolo.
2. Carregue o papel em rolo com o lado a imprimir virado para cima, completamente dentro da impressora.

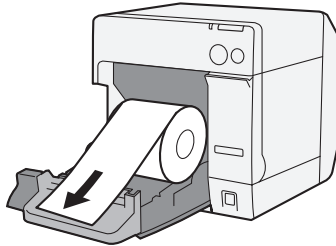

3. Enquanto alinha o papel em rolo com a guia de expulsão do papel, feche a tampa do papel em rolo.

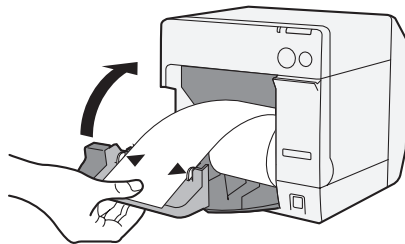

4. Ligue a impressora. De seguida o papel será alimentado automaticamente.

Ao Instalar o Papel Contínuo

③ Anexar a guia de alimentação do papel

ATENÇÃO:

Certifique-se de que anexa a guia de alimentação do papel quando utiliza o papel contínuo.

1. Abra a tampa do papel contínuo e retire a guia de alimentação do papel.

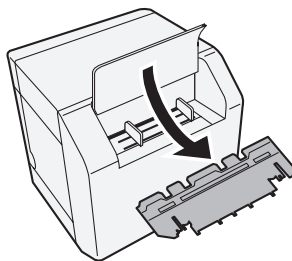

2. Puxe a alavanca de libertação para abrir a tampa do papel em rolo.
3. Insira a guia de alimentação do papel nas ranhuras, dentro da tampa de papel em rolo, para anexá-la.

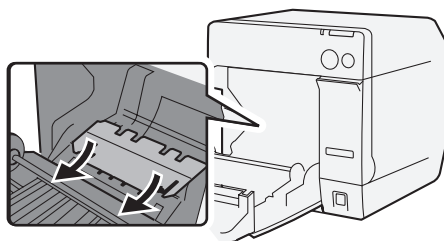

4. Feche a tampa do papel em rolo.

④ Ajustar as guias

1. Destrave a guia de expulsão do papel, utilizando a ponta de um objecto, como por exemplo a ponta de uma caneta.

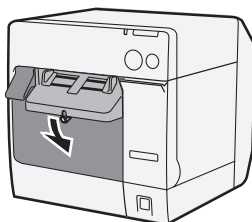

2. Faça deslizar a guia de expulsão do papel o máximo possível e trave-a.

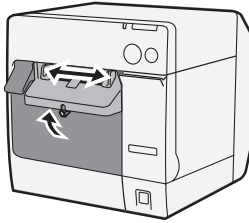

Quando instalar o papel contínuo pela primeira vez ou quando a largura do papel necessitar de ser modificada, vá para os passos 3 e 4.

3. Abra a tampa do papel contínuo e destrave a guia de papel contínuo.

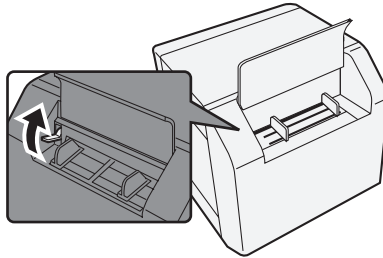

4. Faça deslizar a guia de papel contínuo para alinhá-la com a largura do papel contínuo e trave-a.

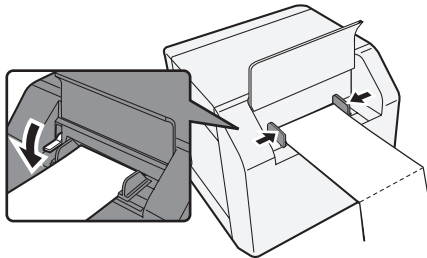

⑤ **Ligue a impressora e carregue o papel**

1. Ligue a impressora.
2. Quando o indicador LED de energia ficar ligado após ter piscado, insira o papel com o lado a imprimir virado para cima até ser automaticamente puxado (aproximadamente 100 mm). De seguida o papel será automaticamente alimentado.

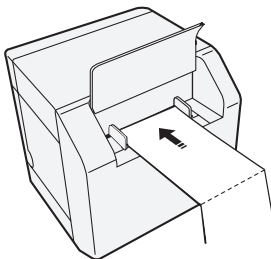

3. Coloque o papel na horizontal, a pelo menos 40 mm da impressora.

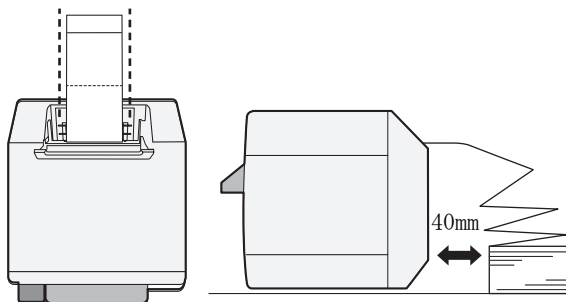

4. Feche a tampa do papel contínuo.

Anexar/Ajustar a Bandeja de Expulsão de Papel

Quando anexa a bandeja de expulsão do papel, pode temporariamente armazenar o papel imprimido na bandeja.

ATENÇÃO:

O papel pode não permanecer na bandeja de expulsão do papel, dependendo da dobra e do comprimento do papel.

1. Anexe a bandeja de expulsão do papel aos suportes que estão em baixo da mesa de expulsão do papel.

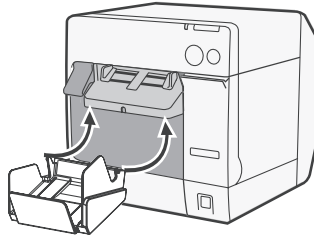

2. Puxe a alavanca na parte inferior direita da bandeja de expulsão do papel para destravá-la.

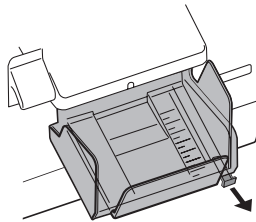

3. Faça deslizar a bandeja inferior para alinhá-la com o comprimento do papel e trave-a.

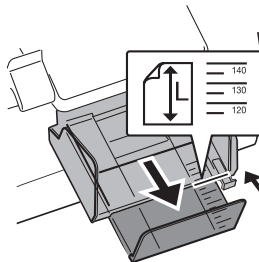

Exibir no Ecrã o Driver da Impressora

Siga os passos abaixo para exibir no ecrã o driver da impressora. Para mais informações sobre como utilizar o driver da impressora, consulte a ajuda do driver da impressora.

1. Abra **[Impressoras e Faxes]** (ou **[Impressoras]**).
2. Clique com o botão direito do rato em **[EPSON TM-C3400]** e clique em **[Preferências de Impressão]** para exibir no ecrã o driver da impressora.

Limpeza da Cabeça

Esta impressora tem uma função de verificação automática do bocal, efectuando automaticamente a limpeza da cabeça em condições normais. No entanto, dependendo das configurações da impressora, a impressão pode ser menos nítida ou podem ser imprimidas cores incorrectas devido ao facto de a cabeça de impressão estar obstruída. Se isto acontecer, efectue a limpeza da cabeça utilizando o driver da impressora.

1. Ligue a impressora.
2. Visualize o ecrã **[Preferências de Impressão]** do driver da impressora.
3. Clique em **[Limpeza Manual da Cabeça / Manual Head Cleaning]** na guia **[Manutenção e Utilidades / Maintenance And Utilities]**. A impressora verifica a existência de obstruções no bocal. No caso de encontrar alguma obstrução, a limpeza será efectuada automaticamente. A limpeza pode ser repetida 5 vezes no máximo.
4. Realize a verificação do bocal para confirmar o resultado da limpeza.

Resolução de problemas

Indicador LED de erro ligado ou a piscar

- Verifique se a tampa de papel em rolo e a tampa do cartucho de tinta estão fechadas. Se estiverem abertas, feche-as.
- Verifique o indicador LED do Papel. No caso de se acender, verifique a existência de obstrução do papel e instale o papel correctamente. Consulte "Instalar o Papel" na página 98.
- Desligue a impressora e de seguida ligue-a novamente. Se o indicador LED ainda estiver a piscar, chame o supervisor ou um técnico de manutenção.

Obstrução do papel

Desligue a impressora e abra a tampa do papel em rolo ou a tampa posterior para remover o papel obstruído. Instale o papel corretamente - consulte "Instalar o Papel" na página 98.

Ambiente Operacional

OS	Microsoft Windows 2000 SP4 Microsoft Windows XP SP3 Microsoft Windows 2003 R2 SP2 Microsoft Windows Vista SP1 Apenas os modelos de 32 bits são compatíveis.
Computadores	A impressora dá suporte aos seguintes computadores que executam os sistemas operacionais acima mencionados. • PC/AT-compatível
CPU	Recomendam-se computadores com um processador de 1 GHz ou superior. Recomendam-se as séries Intel/Pentium/Celeron, família AMD Athlon/Duron ou processadores compatíveis.
RAM	Windows 2000 São recomendados 256 MB ou mais.
	Windows XP/2003 Server/Vista São recomendados 512 MB ou mais.
HDD	250 MB

Especificação

Método de impressão	Jacto de tinta em série, matriz de pontos Impressão de três cores
Alimentação de papel	Alimentação de fricção de avanço e retrocesso
Auto corte	Método de corte Por tesouras de lâminas separadas
	Tipo de corte Corte total (corta papel completamente)
	Comprimento mínimo de corte 15 mm {0.59"}
Densidade de impressão	360 dpi x 180 dpi, 360 dpi x 360 dpi, 720 dpi x 360 dpi
Velocidade de impressão	92 mm/s (largura de impressão: 56 mm, 360 dpi x 180 dpi, impressão bi-direccional) 82 mm/s (largura de impressão: 72 mm, 360 dpi x 180 dpi, impressão bi-direccional)
Papel	Categoria Papel normal, papel Fino, filme PET, papel artificial, pulseira de identificação
	Tipo Papel de recepção (com/ sem marcas pretas) Papel em rolo - etiquetas Etiquetas estampadas (com/sem marcas pretas) Pulseira de identificação
	Forma Papel em rolo, papel contínuo
Cartucho de tinta	Cartucho de tinta dedicado integrado de 3 cores (Modelo: SJIC15P)
Interface	Interface USB (USB 2.0 Alta velocidade) Interface Ethernet (100 Base-TX/10 Base-T)

Impressão de código de barras/ símbolos de 2 dimensões	Códigos de barras	UPC-A, UPC-E, JAN 8 (EAN 8), JAN 13 (EAN 13), Código 39, ITF, Codabar, Código 93, Código 128, GS1-128, GS1 DataBar Omnidirectional, GS1 DataBar Truncated, GS1 DataBar Limited, GS1 DataBar Expanded
	Símbolos de 2 dimensões	PDF417, QR Code, Maxi Code, GS1 DataBar Stacked, GS1 DataBar Stacked Omnidirectional, GS1 DataBar Expanded Stacked, Composite Symbology, DataMatrix, Aztec
Alimentação eléctrica		Adaptador AC dedicado (Modelo: PS-180)
Vida	Mecanismo do carro	6 milhões de passagens (3 milhões de passagens do carro num sentido e no outro)
	Cabeça de impressão	6 000 milhões de caracteres/bocal
	Mecanismo de auto corte	Papel normal: 1.500.000 de cortes Papel fino: 750.000 de cortes Papel em rolo normal de etiquetas: 750.000 de cortes Papel fino em rolo - etiquetas: 500.000 de cortes
Temperatura e humidade	Impressão	10 a 35°C {50 a 95°F} 20 a 80% RH (sem condensação)
	Armazenagem	Embalado: -20 a 60°C {-4 a 140°F}, 5 a 85%RH (sem condensação, tinta sem carregar) (a -20°C ou 60°C {-4 ou 140°F}; até 120 horas) Uma vez carregada a tinta: -20 a 40°C {-4 a 104°F} (A -20°C {-4°F}; até 120 horas) (A 0 a 30°C {32 a 86°F}; até 6 meses) (A 40°C {104°F}; até 1 mês)
Dimensões gerais (A x L x P)		255 x 270 x 255 {10.04 x 10.63 x 10.04"} (não incluindo protuberâncias)
Massa		Aproximadamente 10.0 kg (Modelo de interface Ethernet)

dpi: pontos por 25.4 mm (pontos por polegada)

TM-C3400

Manual del usuario

Se reservan todos los derechos. Ninguna porción de esta publicación podrá reproducirse, guardarse en un sistema de recuperación de datos o transmitirse en forma o modo alguno, sea electrónico, mecánico, fotocopiado, grabado o de otra forma, sin el permiso previo y por escrito de SEIKO EPSON Corporation. No se asume responsabilidad de patente con respecto al uso de la información contenida aquí. Si bien se han tomado todas las precauciones en la preparación de este libro, SEIKO EPSON Corporation no asume ninguna responsabilidad por errores u omisiones. Tampoco asume responsabilidad alguna que surja por el uso de la información contenida aquí.

Ni SEIKO EPSON Corporation ni sus compañías afiliadas serán responsables ante el comprador de este producto o ante terceros por daños, pérdidas, costos, o gastos incurridos por el comprador o por terceros como resultado de: accidente, uso indebido, o abuso de este producto o de modificaciones, reparaciones o alteraciones no autorizadas de este producto, o (excluyendo a los EE.UU.) por no cumplir estrictamente con las instrucciones de operación y mantenimiento de SEIKO EPSON Corporation.

SEIKO EPSON Corporation no será responsable de cualquier daño o problema que surja por el uso de cualquier opción o producto de consumo que no esté designado como Producto EPSON Original o Aprobado por SEIKO EPSON Corporation.

EPSON es una marca registrada de Seiko Epson Corporation en Japón y otros países/regiones.

Microsoft, Windows, y Windows Vista son marcas registradas de Microsoft Corporation.

The Ethernet interface model of this product includes software developed by the University of California, Berkeley, and its contributors.

AVISO: El contenido de este manual está sujeto a cambios sin previo aviso.

Normas EMC y de Seguridad Aplicadas

Nombre del producto: TM-C3400

Nombre del modelo: M165B

Las siguientes normas se aplican sólo a las impresoras así etiquetadas. (EMC se ha probado utilizando el Adaptador AC de EPSON, Modelo M159A.)

Europa:	Marcado	CE
	Seguridad:	TUV (60950-1)
América del Norte:	EMI:	FCC/ICES-003 Clase B
	Seguridad:	UL 60950-1/CSA C22.2 No.60950-1
Japón:	EMC:	VCCI Clase B
Oceanía:	EMC:	AS/NZS CISPR22 Clase B

ADVERTENCIA

La conexión de un cable de interface no blindado a esta impresora invalidará las normas EMC de este dispositivo. Se le advierte que los cambios o modificaciones no aprobados expresamente por SEIKO EPSON Corporation podrían anular la autorización que tiene usted para operar el equipo.

Marcado CE

La impresora se ajusta a las siguientes Directivas y Normas:

Directiva 2004/108/CE	NE 55022 Clase B NE 55024
	IEC 61000-4-2
	IEC 61000-4-3
	IEC 61000-4-4
	IEC 61000-4-5
	IEC 61000-4-6
	IEC 61000-4-11

Precauciones de Seguridad

En esta sección, se presenta información importante cuyo propósito es cerciorarse de un uso seguro y efectivo de este producto. Por favor, lea esta sección con cuidado y guárdela en un lugar accesible.



ADVERTENCIA:

Apague su equipo de inmediato si éste produce humo, un olor raro, o un ruido inusual. El seguir utilizándolo podría ocasionar un incendio.

Desenchufe el equipo de inmediato y comuníquese con su distribuidor o con un servicio técnico EPSON.

Nunca trate de reparar este producto usted mismo. Una reparación incorrecta puede ser peligrosa.

Nunca desmonte o modifique este producto. La manipulación de este producto puede causar lesiones o un incendio.

Utilice únicamente el Adaptador AC recomendado (EPSON PS-180, Modelo M159A). La conexión a una fuente de alimentación incorrecta puede provocar un incendio.

Asegúrese de que el cable de alimentación cumple con los pertinentes estándares de seguridad, e incluye un terminal de toma a tierra (Terminal PE). De lo contrario podría producirse una descarga eléctrica.

No deje que materiales extraños caigan dentro del equipo, ya que podría provocar un incendio.

Si se derrama agua o algún otro líquido dentro del equipo, desenchufe el cable eléctrico inmediatamente, y después comuníquese con su distribuidor o con un servicio técnico EPSON. El seguir usándolo podría causar un incendio.

No utilice aerosoles que contengan gases inflamables dentro o cerca de este producto. Si lo hace, podría provocar un incendio.



PRECAUCIÓN:

No conecte los cables en formas que difieran a las mencionadas en este manual. Conexiones diferentes podrían causar daños e incendios.

Cerciórese de poner este equipo sobre una superficie firme, estable, horizontal. El producto se puede romper o causar lesiones si se cae.

No lo use en lugares sujetos a altos niveles de humedad o de polvo. El exceso de humedad o de polvo podría causar daños o incendios al equipo.

No ponga objetos pesados encima de este producto. Nunca se apoye sobre este producto. El equipo podría caerse, causando roturas y posibles lesiones.

Por razones de seguridad, por favor desenchufe este producto antes de dejarlo sin usar por un largo período de tiempo.

Cuando vaya a enviar o transportar el aparato, no extraiga el cartucho de tinta.

Restricción en el uso

Cuando este producto se usa en aplicaciones que requieren de alta fiabilidad/seguridad tales como los dispositivos relacionados con la aviación, los ferrocarriles, la marina, los automóviles, etc.; los dispositivos de prevención de desastres; dispositivos varios de seguridad, etc.; o los dispositivos funcionales/de precisión, etc., usted deberá tener en cuenta los posibles fallos, las redundancias de su diseño para mantener la seguridad y la fiabilidad total de su sistema. Debido a que este producto no tuvo el propósito de usarse en aplicaciones que requieren de una fiabilidad/seguridad sumamente altas tales como los equipos aeroespaciales, equipos principales de comunicación, equipos de control en plantas nucleares, o en equipos médicos relacionados con los cuidados médicos directos, etc., por favor decida usted mismo sobre la adecuación de este producto después de una evaluación completa.

Cómo descargar drivers, utilidades y manuales

Los drivers, utilidades y los manuales se pueden descargar en uno de los siguientes URLs.

Para los clientes de América del Norte, visiten el siguiente sitio en Internet: <http://www.epsonexpert.com/> y siga las instrucciones que aparecen en pantalla.

Para los clientes de otros países, visiten el siguiente sitio en Internet: <http://www.epson-pos.com/>

Desembalaje

Los siguientes componentes deberían estar incluidos con la impresora. Si cualquiera de ellos estuviera dañado, póngase en contacto con su distribuidor.

- Rollos de etiquetas
- Cartucho de tinta (Modelo: SJIC15P)
- Bandeja de expulsión del papel
- Tapa del interruptor de encendido

- ❑ Adaptador de CA (Modelo: PS-180)
- ❑ Cable CA
- ❑ Cable USB (sólo para el modelo con interfaz USB)
- ❑ Hoja de instrucciones
- ❑ Manuales del Usuario (de la impresora y el adaptador CA)

* El adaptador CA está integrado en la impresora.

* El cable CA podría no estar incluido con la impresora.

Nombres de las Piezas

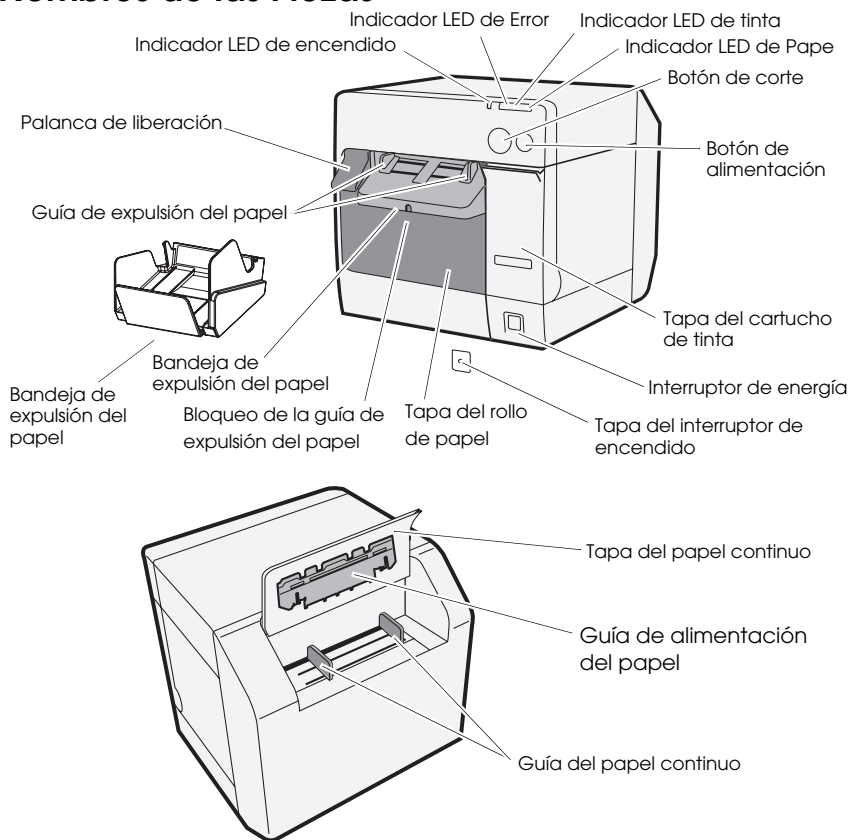

Interrupción de energía

Enciende/Apaga la impresora.

Tapa del interruptor de encendido

La colocación de la tapa del interruptor de encendido evita la pulsación involuntaria del mismo.

**ADVERTENCIA:**

Desconecte inmediatamente el cable CA en caso de que hubiera un accidente estando colocada la tapa del interruptor. El uso continuo podría provocar un incendio.

Indicador LED de encendido

Se enciende cuando está conectada a la corriente, y se apagada cuando está desconectada.

Parpadea cuando la impresora está funcionando (inicializando, limpiando el cabezal, o imprimiendo) o en un estado de error.

Indicador LED de Error

Se ilumina o parpadea cuando la impresora está fuera de línea, y se apaga cuando está en línea.

Indicador LED de tinta

Parpadea cuando el nivel de tinta es bajo, o cuando el colector de tinta usada está casi lleno.

Se enciende cuando es necesario cambiar el cartucho de tinta, cuando éste no está instalado (o no está correctamente instalado), y cuando el colector de tinta usada está lleno.

Se apaga cuando la tinta del cartucho es la correcta.

Indicador LED de Papel

Se enciende cuando no se ha colocado papel, o éste no se ha colocado correctamente.

Se apaga cuando el papel está colocado correctamente.

Botón de corte

Corta el papel.

Botón de ALIMENTACIÓN

Alimenta el papel.

Instalación

Siga los pasos a continuación de forma ordenada, a fin de instalar la impresora.

1. Instalación de la impresora (Ver página 116.)
2. Conexión del cable AC (Ver página 116.)
3. Colocación del cartucho de tinta (Ver página 117.)
4. Instalación de controladores de la impresora y conexión al ordenador (Ver página 118.)
5. Configuración de los interruptores DIP (Ver página 119.)
6. Colocación del papel (Ver página 120.)
7. Acoplamiento/ajuste de la bandeja de expulsión de papel (Ver página 128.)

Instalación de la Impresora

- ❑ Asegúrese de abrir la tapa del rollo de papel, así como de retirar los elementos protectores de la impresora.
- ❑ La impresora debe estar colocada horizontalmente.
- ❑ Deje suficiente espacio en la parte frontal de la impresora, a fin de poder abrir totalmente la tapa del cartucho de tinta así como la tapa del rollo de papel.
- ❑ No coloque la impresora en lugares con mucho polvo.
- ❑ Proteja la impresora de golpes fuertes. Podría provocar una impresión defectuosa.
- ❑ No permita que los cables queden atrapados, ni que se acumulen sustancias extrañas bajo la impresora.

Conexión del Cable AC



ADVERTENCIA:

Utilice siempre el adaptador EPSON PS-180 como adaptador AC. El uso de cualquier otro adaptador AC podría provocar descargas eléctricas o incendios.

Si hubiera cualquier fallo en el EPSON PS-180, apague inmediatamente la impresora y desenchufe el cable AC de la toma de corriente.

Introduzca la clavija del cable AC en la entrada AC, y a continuación enchufe el cable AC a la toma de corriente.

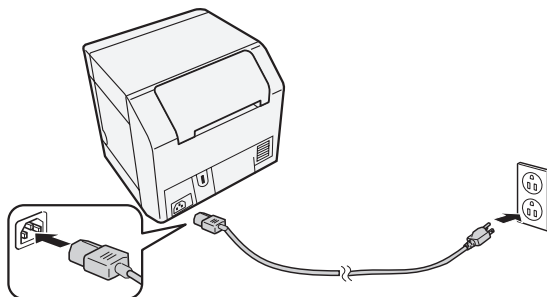

Colocación/Reemplazo del Cartucho de Tinta

PRECAUCIÓN:

Cuando coloque el cartucho de tinta por primera vez, asegúrese de colocar el rollo de papel antes del cartucho de tinta. Para obtener información sobre la colocación del rollo de etiquetas, consulte la sección de la página 120 ("Colocación del Papel").

Utilice siempre el cartucho EPSON SJIC15P como cartucho de tinta.

No abra el paquete del cartucho de tinta hasta que esté listo para colocarlo en la impresora.

Cuando vaya a enviar o transportar el aparato, no extraiga el cartucho de tinta.

1. Encienda la impresora y verifique que se enciende el indicador LED de tinta.
2. Tire de la tapa del cartucho de tinta para abrirla.
3. Extraiga el cartucho usado, si lo hubiera.
4. Agite el paquete del cartucho de tinta 4 o 5 veces antes de abrirlo.
5. Empuje suavemente el cartucho de tinta dentro del soporte del cartucho como se muestra a continuación.
6. Cierre la tapa del cartucho de tinta.

Cuando se coloca el cartucho de tinta por primera vez, la impresora tarda unos 8 minutos en cargar la tinta. El indicador LED de encendido parpadeará durante la carga de tinta. No apague la impresora ni abra la tapa del rollo de papel ni la tapa del cartucho de tinta. Cuando finalice la carga de tinta, el indicador LED de encendido dejará de parpadear y quedará encendido de manera continua.

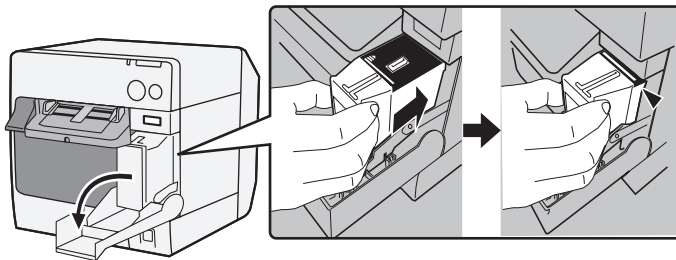

Nota:

Cuando se coloca el cartucho de tinta por primera vez, la impresora utiliza tinta para preparar la impresión (carga de tinta).

El rendimiento del cartucho varía en función de algunos factores tales como: el tipo de elemento impreso, la configuración de la impresión, el tipo de papel, la frecuencia de uso, y la temperatura.

Para garantizar la calidad de la impresión, parte de la tinta permanece en el cartucho después de que el indicador LED de tinta se enciende.

El cartucho de tinta contiene 3 colores de tinta. Incluso cuando se especifica un color en particular, los 3 colores de tinta en su conjunto se usan para imprimir y mantener en buenas condiciones el cabezal de impresión. Cuando el nivel de tinta de incluso un color llega a su límite más bajo, la impresora deja de imprimir.

Instalación del Controlador y Conexión al Ordenador

PRECAUCIÓN:

Cerciórese de que el entorno operativo es seguro (página 130) antes de la instalación.

Es necesario que inicie sesión de usuario con derechos administrativos.

Apague la impresora antes de conectarla a la computadora.

Para el Modelo de Interfaz USB

1. Haga doble clic en el icono de Instalación Fácil (EPSetup.exe).
2. En la pantalla que se mostrará, haga clic en **[Local]**.
3. Finalice la instalación siguiendo las instrucciones indicadas. Si se mostrase la pantalla de confirmación de conexión al ordenador durante la instalación, conecte la impresora al ordenador mediante el cable USB tal como se indica a continuación, y después encienda la impresora.

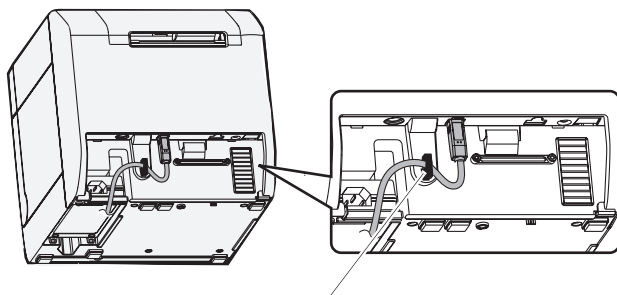

Gancho del cable: evita que el cable caiga.

Para el Modelo de Interfaz Ethernet

1. Abra la tapa del conector y conecte la impresora al ordenador a través del cable LAN, tal como se muestra a continuación.
2. Encienda la impresora.
3. Haga doble clic en el icono de Instalación Fácil (EPSetup.exe).
4. En la pantalla que se mostrará, haga clic en **[Red / Network]**.

5. Finalice la instalación siguiendo las instrucciones indicadas. Durante la instalación, también se procesa la configuración de la red.

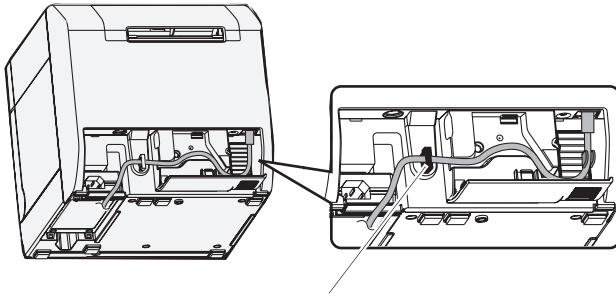

Gancho del cable: evita que el cable caiga.

Configuración de los Interruptores DIP

Cuando abra la tapa del cartucho de tinta y retire la cubierta del interruptor DIP, verá los interruptores DIP. Configure los interruptores DIP, mediante el extremo de cualquier herramienta, como por ejemplo un pequeño destornillador. Cambie la configuración cuando la impresora esté apagada.

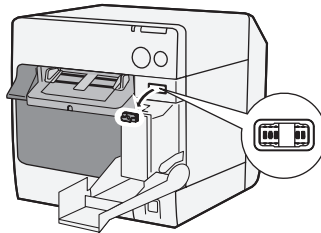

SW	Función	Encendida	Apagada
1	Funcionamiento del interruptor de energía	Reiniciar	Encendido/Apagado
2	Uso interno	Poner en posición OFF (apagado) (No cambiar.)	
3	Selección de papel	Papel continuo	Rollo de Papel
7	Uso interno	Poner en posición OFF (apagado) (No cambiar.)	
8	Volumen del timbre	Alto	Bajo

Colocación del Papel

PRECAUCIÓN:

Cerciórese de que el interruptor DIP 3 (Selección de papel), esté configurado correctamente antes de colocar el papel.

Asegúrese de que el papel salga de manera recta por las guías de expulsión del papel, como se muestra en la ilustración. Si el papel no sale derecho debido a problemas como obstrucciones, es posible que la impresión se distorsione.

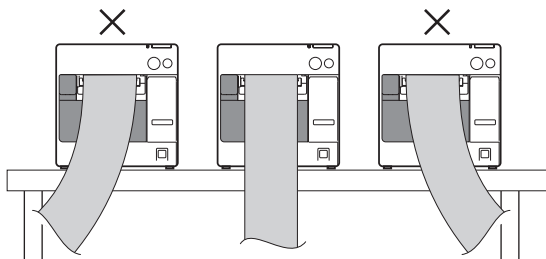

Siga los siguientes pasos para colocar el papel.

- ❑ Al instalar el rollo de papel por primera vez (cuando se instala el cartucho de tinta por primera vez): "Cuando coloque rollos de papel" ④ ~ ⑤, y después de cargar tinta, vaya a ②.
- ❑ Cuando hay utilizado todo el papel (cuando coloque el mismo tipo de papel): ① y ⑤
- ❑ Cuando cambie el tipo de papel: ① ~ ⑤

Para los pasos ③ y siguientes, el proceso varía en función del tipo de papel (si es en rollo o continuo).

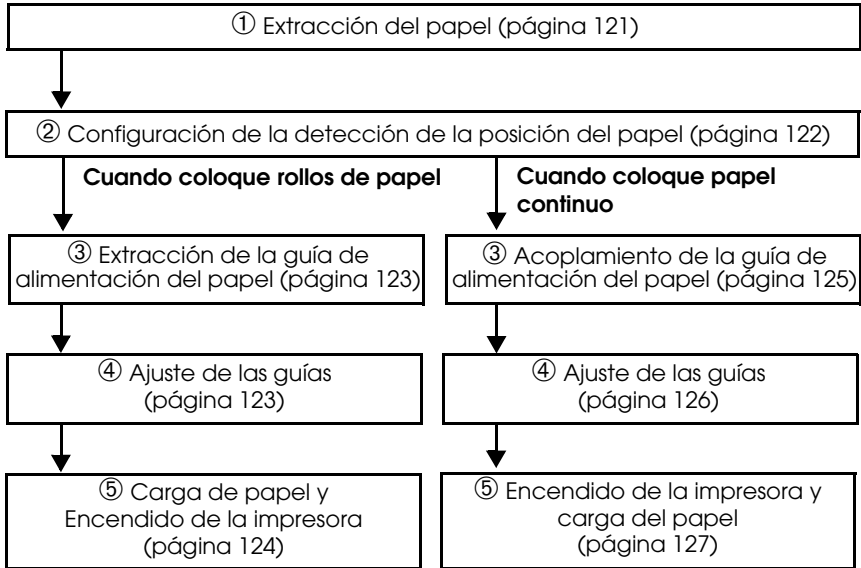

① Extracción del papel

Extracción del rollo de papel

1. Tire de la palanca de liberación para abrir la tapa del rollo de papel, y remueva éste (o el tubo del rollo gastado).

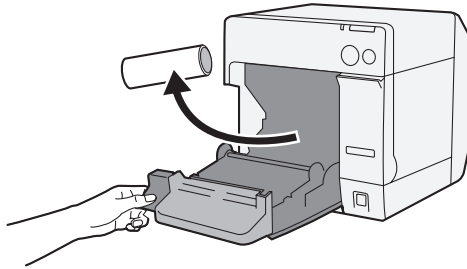

2. Cierre la tapa de rollo de papel.

Extracción del papel continuo

1. Extraiga el papel restante de la bandeja de expulsión de papel.

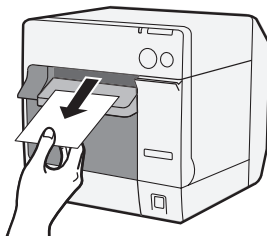

2. Cuando vaya a cambiar el tipo de papel, abra la tapa del rollo de papel y la del papel continuo, y extraiga el papel.

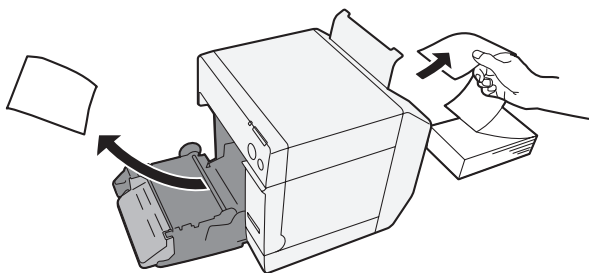

3. Cierre la tapa del rollo de papel y la del papel continuo.

② Configuración de la detección de la posición del papel

Omita este paso cuando no sea necesario cambiar la configuración de la detección de la posición de papel. Utilice el controlador de la impresora para esta configuración.

1. Encienda la impresora.
2. Cambie la [Detección de Posición del Papel / Paper Position Detection] en la pestaña [Mantenimiento y Utilidades / Maintenance And Utilities] del controlador de la impresora en función del papel que vaya a utilizar.

Nota:

Para saber cómo mostrar en pantalla el controlador de la impresora, consulte la página 129.

3. Apague la impresora.

PRECAUCIÓN:

La configuración modificada de la detección de la posición de papel se guardará en la impresora cuando ésta se apague. Asegúrese de apagar la impresora para activar la configuración.

Cuando Coloque Rollos de Papel

③ Extracción de la guía de alimentación del papel

PRECAUCIÓN:

La guía de alimentación de papel debe estar acoplada a la impresora solo cuando utilice papel continuo. Asegúrese de extraer la guía de alimentación de papel cuando utilice rollos de papel.

1. Tire de la palanca de liberación para abrir la tapa del rollo de papel.
2. Extraiga la guía de alimentación del papel, deslizándola en el sentido de la flecha, si está acoplada a las ranuras de la tapa del rollo de papel.

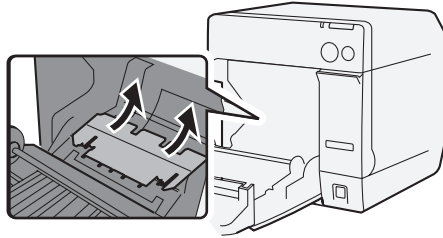

3. Cierre la tapa de rollo de papel.

④ Ajuste de las guías

Omita este paso cuando no sea necesario cambiar el ancho del papel.

1. Tire de la palanca de liberación para abrir la tapa del rollo de papel.
2. Desbloquee la guía del rollo de papel.

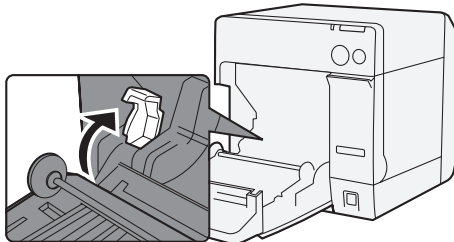

- Empuje la guía de papel de la izquierda en la dirección de la flecha, y cargue el rollo de papel totalmente en la impresora, con el lado a imprimir hacia arriba.

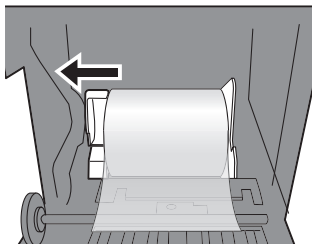

- Bloquee la guía del rollo de papel.
- Desbloquee la guía de expulsión del papel, mediante el extremo de cualquier utensilio, como por ejemplo un bolígrafo.

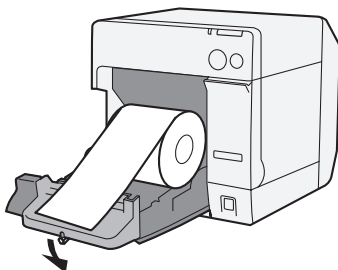

- Deslice la guía de expulsión del papel para alinearla con el ancho del rollo de papel.

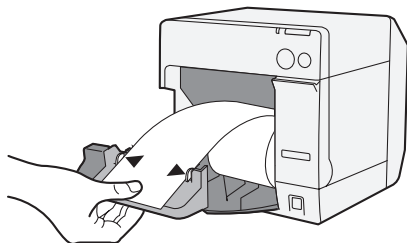

- Bloquee la guía de expulsión del papel, y después cierre la tapa del rollo de papel.

⑤ **Carga de papel y encendido de la impresora**

- Tire de la palanca de liberación para abrir la tapa del rollo de papel.

2. Cargue el rollo de papel totalmente en la impresora, con el lado a imprimir hacia arriba.

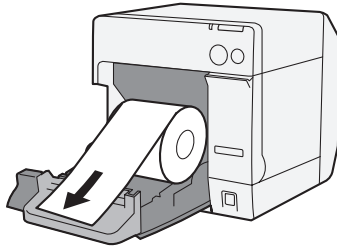

3. Cierre la tapa del rollo de papel mientras esté alineando éste con la guía de expulsión del papel.

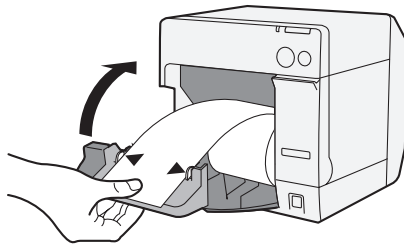

4. Encienda la impresora, y el papel será alimentado automáticamente.

Cuando Coloque Papel Continuo

③ Acoplamiento de la guía de alimentación del papel

PRECAUCIÓN:

Asegúrese de acoplar la guía de alimentación de papel cuando utilice papel continuo.

1. Abra la tapa del papel continuo y extraiga la guía de alimentación del papel.

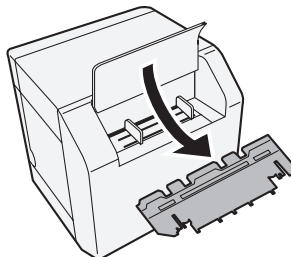

2. Tire de la palanca de liberación para abrir la tapa del rollo de papel.
3. Inserte la guía de alimentación de papel en las ranuras de la tapa del rollo de papel en rollo para acoplarla.

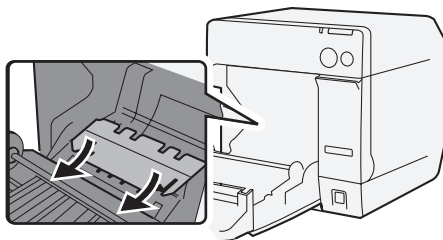

4. Cierre la tapa de rollo de papel.

④ **Ajuste de las guías**

1. Desbloquee la guía de expulsión del papel, mediante el extremo de cualquier utensilio, como por ejemplo un bolígrafo.

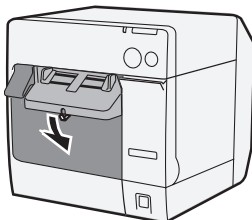

2. Deslice la guía de expulsión del papel hasta la posición más ancha posible, y bloquéela.

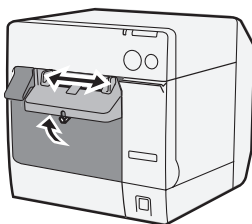

Cuando coloque papel continuo por primera vez, o cuando el ancho de papel deba modificarse, vaya a los pasos 3 y 4.

3. Abra la tapa del papel continuo y desbloquee la guía de alimentación del papel.

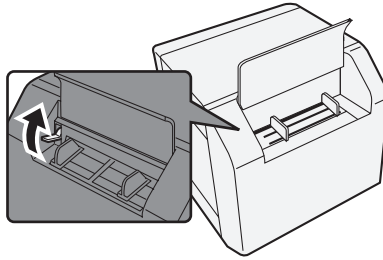

4. Deslice la guía de papel continuo para alinearla con el ancho del papel continuo, y bloquéela.

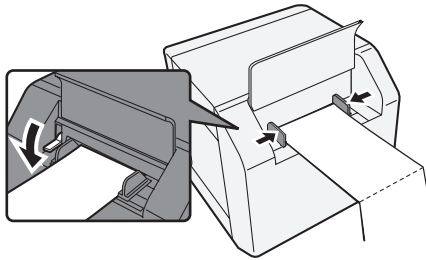

⑤ Encendido de la impresora y carga del papel

1. Encienda la impresora.
2. Una vez que el Indicador LED de encendido permanezca fijo tras haber parpadeado, inserte a continuación el papel con el lado a imprimir hacia arriba hasta que se retraiga automáticamente (aproximadamente 100 mm), y luego el papel se alimentará automáticamente.

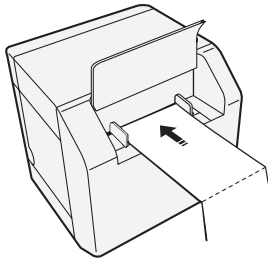

3. Coloque el papel derecho hasta por lo menos a 40 mm desde la impresora.

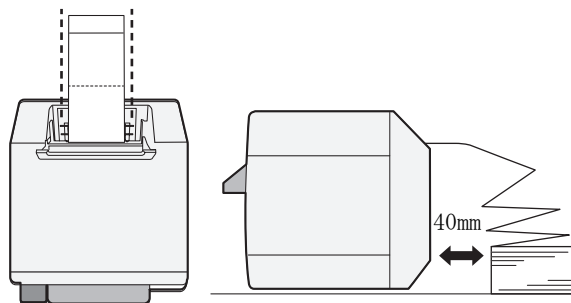

4. Cierre la tapa del papel continuo.

Acoplamiento/Ajuste de la Bandeja de Expulsión de Papel

Cuando acople la bandeja de expulsión del papel, podrá guardar provisionalmente el papel impreso en la bandeja.

PRECAUCIÓN:

El papel no puede permanecer en la bandeja de expulsión de papel, dependiendo de los pliegues y largo del papel.

1. Acople la bandeja de expulsión de papel a los ganchos bajo la bandeja de expulsión de papel.

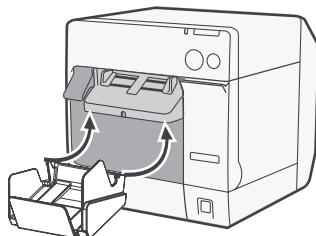

2. Tire de la palanca en la parte inferior derecha de la bandeja de eyección de papel para desbloquearla.

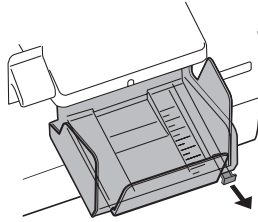

3. Deslice la bandeja inferior para alinearla con el largo del papel, y bloquéela.

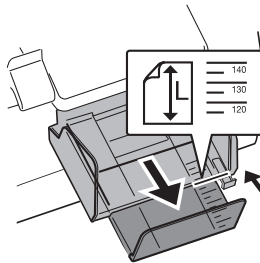

Mostrar el Controlador de la Impresora en Pantalla

Siga los pasos a continuación para mostrar el controlador de la impresora en pantalla. Para saber cómo utilizar el controlador de la impresora, consulte la ayuda del controlador de la impresora.

1. Abra [**Impresoras y Faxes**] (o [**Impresoras**]).
2. Haga clic con el botón derecho sobre [**EPSON TM-C3400**] y haga clic en [**Preferencias de Impresión**] para mostrar en la pantalla el controlador de la impresora.

Limpieza del Cabezal

Esta impresora tiene una función automática de verificación de la boquilla, y en condiciones normales realiza de forma automática la limpieza del cabezal. Sin embargo, en función de la configuración de la impresora, la impresión puede ser tenue, o con colores incorrectos, debido a un cabezal de impresión obstruido. Si esto sucede, realice una limpieza de cabezal mediante el controlador de la impresora.

1. Encienda la impresora.
2. Abra la pantalla [**Preferencias de Impresión**] del controlador de la impresora.

3. Haga clic sobre [**Limpieza manual de cabezal / Manual Head Cleaning**] en la pestaña [**Mantenimiento y Utilidades / Maintenance And Utilities**]. La impresora buscará posibles obstrucciones de la boquilla. De encontrar alguna, la limpieza se realiza automáticamente. La limpieza puede repetirse 5 veces como máximo.
4. Realice la verificación de la boquilla para confirmar el resultado de la limpieza.

Solución de Problemas

Indicador LED de error encendido o parpadeando

- ❑ Compruebe que la tapa del rollo de papel y la del cartucho de tinta estén cerradas. Si estuvieran abiertas, ciérrelas.
- ❑ Compruebe el indicador LED del Papel. Si se encendiera, compruebe que no haya atascos de papel, y coloque éste correctamente según las instrucciones de la página 120 ("Colocación del Papel").
- ❑ Apague la impresora y luego enciéndala nuevamente. Si el indicador LED aún parpadea, llame al supervisor o a la persona encargada del servicio técnico.

Atascos de papel

Apague la impresora y abra la tapa del rollo de papel, o la tapa trasera para extraer el papel atascado. Coloque el papel correctamente según las instrucciones de la página 120 ("Colocación del Papel").

Entorno Operativo

OS	Microsoft Windows 2000 SP4 Microsoft Windows XP SP3 Microsoft Windows 2003 R2 SP2 Microsoft Windows Vista SP1 Solo se admiten los modelos de 32 bits.
Ordenadores	La impresora admite los siguientes ordenadores que funcionen con los sistemas operativos arriba mencionados. • PC/AT-compatible
CPU	Se recomiendan ordenadores con procesador de 1 GHz o superior. Se recomiendan procesadores de la serie Intel/Pentium/Celeron, de la familia AMD Athlon/Duron, o procesadores compatibles.
RAM	Windows 2000 Se recomiendan 256 MB o más.
	Windows XP/2003 Server/Vista Se recomiendan 512 MB o más.
HDD	250 MB

Especificación

Método de impresión		Serial ink jet, dot matrix Impresión tricolor
Alimentación de papel		Alimentación hacia delante o atrás por fricción
Cortador Automático (Auto cúter)	Método de corte	Por tijeras de hojas separadas
	Tipo de corte	Corte total (corta totalmente el papel)
	Largo mínimo de corte	15 mm {0.59"}
Densidad de impresión		360 ppp x 180 ppp, 360 ppp x 360 ppp, 720 ppp x 360 ppp
Velocidad de impresión		92 mm/s (ancho de impresión: 56 mm, 360 ppp x 180 ppp, impresión bidireccional) 82 mm/s (ancho de impresión: 72 mm, 360 ppp x 180 ppp, impresión bidireccional)
Papel	Categoría	Papel normal, Papel Fino, Transparencias, Papel especial, Pulseras Identificativas
	Tipo	Recepción del papel (con o sin marcas negras) Rollos de etiquetas Etiquetas troqueladas (con o sin marcas negras) Pulseras Identificativas
	Forma	Rollos de papel, papel continuo
Cartucho de tinta		Cartucho de tinta tricolor dedicado e integrado (Modelo: SJIC15P)
Interfaz		Interfaz USB (USB 2.0 Alta velocidad) Interfaz Ethernet (100 Base-TX/10 Base-T)
Impresión de Códigos de Barras/Símbolos Bidimensionales	Código de barras	UPC-A, UPC-E, JAN 8 (EAN 8), JAN 13 (EAN 13), Código 39, ITF, Codabar, Código 93, Código 128, GS1-128, GS1 DataBar Omnidireccional, GS1 DataBar Truncado, GS1 DataBar Limitado, GS1 DataBar Expandido
	Símbolos Bidimensionales	PDF417, Código QR, Maxi Code, GS1 DataBar Apilado, GS1 DataBar Apilado Omnidireccional, GS1 DataBar Expandido Apilado, Simbología Compuesta, DataMatrix, Aztec
Alimentación		Adaptador AC Dedicado (Modelo: PS-180)
Vida útil	Mecanismo de carro	6 millones de tiradas (3 millones de tiradas para cada sentido)
	Cabezal de impresión	6.000 millones de inyecciones/boquilla
	Mecanismo de auto corte	Papel normal: 1.500.000 cortes Papel fino: 750.000 cortes Rollos de etiquetas normales: 750.000 cortes Rollos de etiquetas finos: 500.000 cortes

Temperatura y humedad	Impresión	de 10° a 35°C {de 50° a 95°F} del 20% al 80% RH (Sin condensación)
	Almacenamiento	Una vez embalada: de -20° a 60°C {de -4° a 140°F}, del 5% a 85%RH (Sin condensación, tinta sin cargar) (A -20°C o 60°C {-4 o 140°F}; hasta 120 horas) Una vez cargada la tinta: de -20° a 40°C {de -4° a 104°F} (A -20°C {-20,00°C}: hasta 120 horas) (A 0° hasta 30°C {32 a 86°F}; hasta 6 meses) (A 40°C {104°F}; hasta 1 mes)
Dimensiones generales (A x A x P)		255 x 270 x 255 {10.04 x 10.63 x 10.04"} (Sin tener en cuenta la protuberancia)
Masa		Aproximadamente 10.0 Kg. (modelo con interfaz Ethernet)

ppp: puntos por 25.4 mm (puntos por pulgada)

TM-C3400

Manuale dell'utente

Tutti i diritti riservati. Nessuna parte di questa pubblicazione può essere riprodotta, memorizzata in un sistema di reperimento, né trasmessa in qualsiasi forma o con qualsiasi mezzo (elettronico, meccanico, fotocopia, registrazione o altro) senza la preventiva autorizzazione scritta della Seiko Epson Corporation. Viene esclusa ogni responsabilità di brevetto rispetto all'uso delle informazioni contenute in questa pubblicazione. Malgrado questo manuale sia stato preparato con la massima cura, la Seiko Epson Corporation non si assume alcuna responsabilità per eventuali errori o omissioni in esso contenuti, né per eventuali danni risultanti dall'uso delle informazioni contenute in questo manuale.

Né la Seiko Epson Corporation, né alcuna delle sue affiliate, sarà ritenuta responsabile verso l'acquirente di questo prodotto, o terze parti, di eventuali danni, perdite, costi o spese sostenuti dall'acquirente o terze parti risultanti da: incidente, uso improprio o abuso di questo prodotto, o da modifiche non autorizzate, riparazioni, alterazioni a questo prodotto, oppure (esclusi gli Stati Uniti d'America) dalla totale inosservanza delle istruzioni per l'uso e la manutenzione impartite dalla Seiko Epson Corporation.

La Seiko Epson Corporation non sarà responsabile di alcun danno o problema insorto dall'uso di qualsiasi accessorio opzionale o di prodotti consumabili diversi da quelli designati dalla Seiko Epson Corporation come Prodotti originali Epson o Prodotti approvati dalla Epson.

EPSON è un marchio registrato di Seiko Epson Corporation in Giappone ed in altri paesi/regioni.

Microsoft, Windows e Windows Vista sono marchi registrati di Microsoft Corporation.

The Ethernet interface model of this product includes software developed by the University of California, Berkeley, and its contributors.

AVVISO: il contenuto di questo manuale è soggetto a cambiamenti senza preavviso.

Standard EMC e di sicurezza applicati in questo prodotto

Nome del prodotto: TM-C3400

Nome del modello: M242A

Gli standard seguenti sono stati applicati solo alle stampanti così etichettate (il test EMC è stato eseguito usando l'adattatore CA EPSON, modello M159A).

Europa:	Contrassegno CE
	Sicurezza: TUV (EN 60950-1)
Nord America:	EMI: FCC/ICES-003 Classe B
	Sicurezza: UL 60950-1/CSA 22.2 n. 60950-1
Giappone:	EMC: VCCI Classe B
Oceania:	EMC: AS/NZS CISPR22 Classe B

AVVERTENZA

Il collegamento a questa stampante di un cavo d'interfaccia di stampante non schermato renderà non validi gli standard EMC di questa periferica. Si informa che cambiamenti o modifiche non espressamente approvati dalla SEIKO EPSON CORPORATION possono rendere nullo il diritto di usare il prodotto.

Contrassegno CE

La stampante è conforme alle direttive e norme seguenti:

Direttiva 2004/108/ECEN 55022 Classe B
EN 55024

IEC 61000-4-2
IEC 61000-4-3
IEC 61000-4-4
IEC 61000-4-5
IEC 61000-4-6
IEC 61000-4-11

Precauzioni di sicurezza

Questa sezione contiene informazioni importanti per l'uso efficiente e sicuro di questo prodotto. Leggere attentamente questa sezione e conservarla in un luogo prontamente accessibile.



AVVERTENZA:

Spegnere immediatamente l'unità se produce fumo, un odore strano o un rumore inconsueto. L'uso continuato potrebbe costituire causa d'incendio. Staccare immediatamente la spina dell'unità e rivolgersi al rivenditore o alla SEIKO EPSON per assistenza in merito.

Non riparare mai da soli questa unità. La riparazione impropria potrebbe creare un pericolo.

Non smontare né modificare mai questo prodotto. La manomissione del prodotto potrebbe causare lesioni personali, incendio.

Usare solo l'adattatore CA indicato (EPSON PS-180, modello M159A). Il collegamento ad una fonte di alimentazione impropria potrebbe causare incendi.

Assicurarsi che il cavo di alimentazione soddisfi i relativi standard di sicurezza e contenga un terminale di messa a terra del sistema di alimentazione (terminale PE). In caso contrario, si potrebbero verificare scosse elettriche. Evitare che nell'unità entrino corpi estranei. Questi potrebbero causare incendio.

Se acqua o altri liquidi cadono accidentalmente nell'unità, staccare immediatamente il cavo di alimentazione, quindi rivolgersi per consigli al rivenditore o al centro di assistenza della SEIKO EPSON. L'uso continuato dell'unità potrebbe causare incendio.

Per evitare il pericolo d'incendio, non usare spruzzatori aerosol contenenti gas infiammabili, all'interno del prodotto o vicino ad esso.

**ATTENZIONE:**

Non collegare i cavi in alcun modo diverso da quello indicato in questo manuale. Collegamenti non corretti possono causare danni all'unità e ustioni personali.

Posare questa unità su una superficie piana, solida e stabile. Se cade, questa unità può rompersi o causare lesioni personali.

Non usare questa unità in ambienti soggetti ad un elevato tasso di umidità o polvere. L'umidità o la polvere eccessiva può causare danni all'unità o incendio.

Non mettere oggetti pesanti sopra questa unità. Non porsi sopra questa unità né appoggiarsi. L'unità potrebbe cadere e rompersi o causare lesioni personali.

Per motivi di sicurezza, staccare sempre la spina dell'unità prima di lasciarla incustodita per un lungo periodo di tempo.

Non rimuovere la cartuccia dal prodotto durante il trasporto.

Limitazioni d'impiego

Quando questo prodotto viene impiegato in applicazioni che richiedono un alto grado di affidabilità e sicurezza, come dispositivi relativi a trasporti aerei, per treno, via mare, con motoveicoli, ecc., dispositivi per la prevenzione di disastri, dispositivi di sicurezza vari ecc. o dispositivi di precisione/funzionali, lo si dovrebbe usare solo dopo avere preso in considerazione l'inclusione nel progetto di elementi di ridondanza e resistenza ai guasti aventi lo scopo di mantenere la sicurezza e l'affidabilità dell'intero sistema. Poiché questo prodotto è stato progettato per essere usato in applicazioni che richiedono un altissimo grado di affidabilità e sicurezza, come in apparecchiature aerospaziali, reti di comunicazione, controllo di impianti nucleari o apparecchi per l'assistenza medica usate in cura diretta dei pazienti, ecc., si dovrà usare il proprio discernimento nel valutare a fondo il prodotto e garantire che sia adatto all'uso.

Download dei driver, dei programmi di utility e dei manuali

I driver, i programmi di utility e i manuali possono essere scaricati dai siti ai seguenti indirizzi URL.

Per clienti in Nord America, andare al seguente sito Web:

<http://www.epsonexpert.com/> e seguire le istruzioni fornite sullo schermo.

Per clienti in altri Paesi, andare al seguente sito Web:

<http://www.epson-pos.com/>

Disimballaggio

I seguenti componenti devono essere inclusi con la stampante. In caso di danni, rivolgersi al proprio rivenditore.

- Rotolo di carta per etichette
- Cartuccia (modello: SJIC15P)
- Vassoio di espulsione carta
- Copertura interruttore di alimentazione
- Adattatore CA (modello: PS-180)
- Cavo CA
- Cavo USB (solo modello con interfaccia USB)
- Foglio di istruzioni
- Manuali dell'utente (per stampante e adattatore CA)

* L'adattatore CA è integrato nella stampante.

* Il cavo CA potrebbe non essere incluso con la stampante.

Componenti

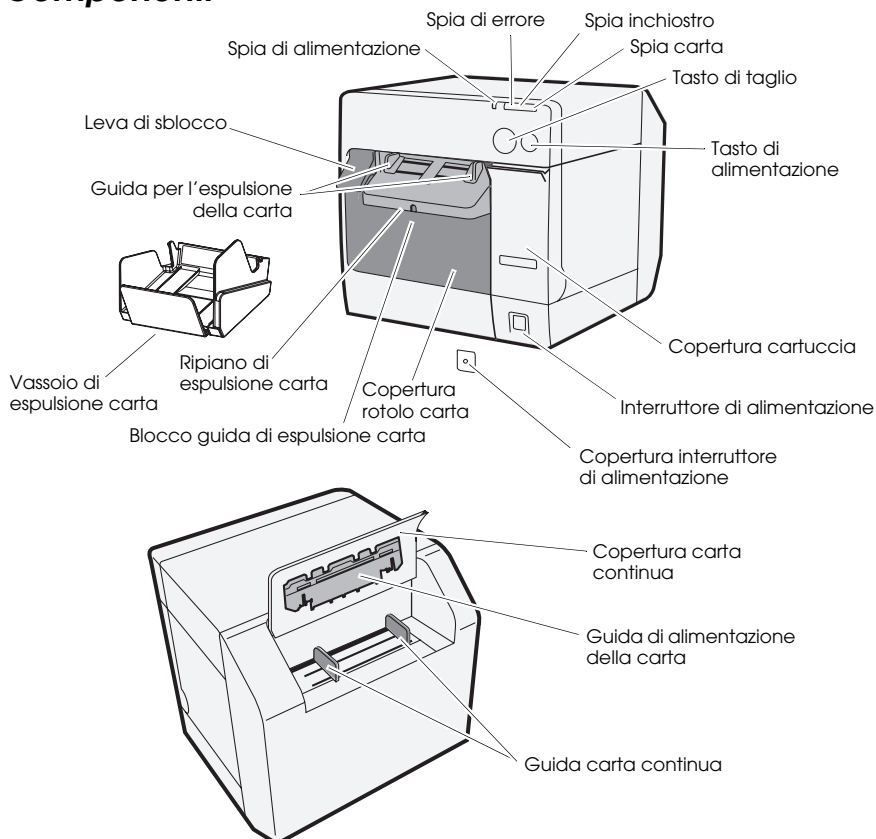

Interruttore di alimentazione

Accende/spigne la stampante.

Copertura interruttore di alimentazione

Installando la copertura nell'interruttore di alimentazione si impediscono cambi involontari all'interruttore.



AVVISO:

In caso di inconvenienti con la copertura dell'interruttore di alimentazione inserito, scollegare immediatamente il cavo CA. L'uso continuato potrebbe causare incendi.

Spia di alimentazione

Si accende e si spegne quando la stampante è accesa o spenta.

Lampeggia quando la stampante è in funzione (inizializzazione, pulizia testine o stampa) o in stato di errore.

Spia di errore

Si accende o lampeggia quando la stampante non è in linea e si spegne quando la stampante è in linea.

Spia inchiostro

Lampeggia quando termina l'inchiostro o quando il serbatoio dell'inchiostro di scarto della cartuccia è quasi pieno.

Si accende quando si deve sostituire la cartuccia, quando la cartuccia non è inserita o è inserita in modo incorretto e quando il serbatoio dell'inchiostro di scarto della cartuccia è quasi pieno.

Si spegne quando la quantità di inchiostro presente nella cartuccia è adeguato.

Spia carta

Si accende quando la carta non è inserita o è inserita in modo incorretto.

Si spegne quando si inserisce correttamente la carta.

Tasto di taglio

Taglia la carta.

Tasto di alimentazione

Alimentazione della carta.

Impostazione

Per impostare la stampante, osservare l'ordine delle operazioni di seguito.

1. Installazione della stampante (vedere pagina 138.)
2. Collegamento del cavo CA (vedere pagina 138.)
3. Installazione/sostituzione della cartuccia (vedere pagina 139.)
4. Installazione del driver e collegamento al computer (vedere pagina 140.)
5. Impostazione degli interruttori DIP (vedere pagina 141.)
6. Installazione della carta (vedere pagina 142.)

7. Fissaggio/regolazione del vassoio di espulsione della carta (vedere pagina 150.)

Installazione della stampante

- ❑ Assicurarsi di aprire la copertura del rotolo di carta e rimuovere i cuscinetti della stampante.
- ❑ La stampante deve essere installata in orizzontale.
- ❑ Lasciare uno spazio sufficiente davanti alla stampante per consentire l'apertura completa della copertura della cartuccia e del rotolo di carta.
- ❑ Non posizionare la stampante in ambienti polverosi.
- ❑ Proteggere la stampante da forti impatti, al fine di evitare una stampa difettosa.
- ❑ Evitare l'avvolgimento di cavi o l'accumulazione di corpi estranei sotto la stampante.

Collegamento del cavo CA



AVVISO:

Usare sempre l'adattatore CA EPSON PS-180. L'utilizzo di un adattatore CA diverso potrebbe causare scosse elettriche e incendi.

In caso di guasto dell'EPSON PS-180, spegnere immediatamente la stampante e rimuovere il cavo CA dalla presa di rete.

Inserire il connettore del cavo CA nella presa CA, quindi inserire la spina di alimentazione del cavo CA nella presa di rete.

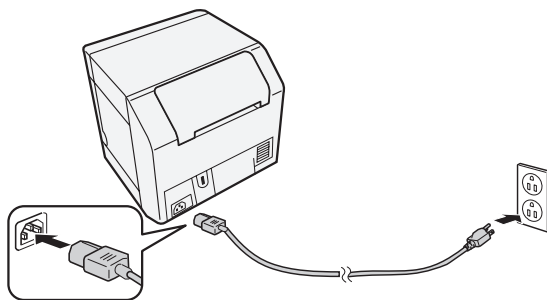

Installazione/sostituzione della cartuccia

ATTENZIONE:

Prima di inserire la cartuccia d'inchiostro per la prima volta, assicurarsi di inserire il rotolo di carta. Per ulteriori informazioni su come inserire il rotolo di carta per etichette, consultare "Installazione della carta" a pagina 142.

Usare sempre la cartuccia EPSON SJIC15P.

Non aprire l'involucro della cartuccia finché non si è pronti ad inserirla nella stampante.

Non rimuovere la cartuccia dalla stampante durante il trasporto.

1. Accendere la stampante ed assicurarsi che la spia inchiostro si accenda.
2. Tirare la copertura della cartuccia per aprirla.
3. Rimuovere la cartuccia usata, se presente.
4. Agitare l'involucro della cartuccia 4 o 5 volte prima di aprirlo.
5. Inserire con cura la cartuccia nell'apposito vano come illustrato di seguito.
6. Chiudere la copertura della cartuccia.

Quando si inserisce la cartuccia per la prima volta, la stampante impiega circa 8 minuti a caricare l'inchiostro. La spia di alimentazione lampeggia durante il caricamento dell'inchiostro. Non spegnere la stampante e non aprire la copertura del rotolo di carta o della cartuccia. Quando termina il caricamento dell'inchiostro, la spia di alimentazione rimane accesa dopo aver lampeggiato.

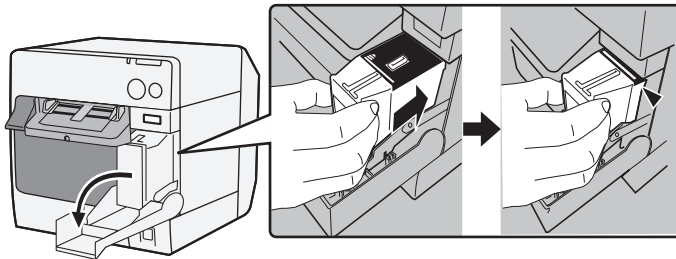

Nota:

Quando si inserisce la cartuccia per la prima volta, la stampante usa inchiostro per preparare la stampa (caricamento inchiostro).

Il getto di inchiostro varia in base a vari fattori, tra cui il tipo di articolo stampato, le impostazioni di stampa, il tipo di carta, la frequenza d'uso e la temperatura.

Per garantire la qualità della stampa, un po' di inchiostro rimane nella cartuccia quando si accende la spia inchiostro.

La cartuccia contiene 3 colori di inchiostro. Anche quando viene specificato un colore particolare, i 3 colori di inchiostro vengono utilizzati per la stampa e per conservare le testine in buone condizioni. Quando il livello di inchiostro di uno dei colori raggiunge il limite minimo, la stampante cessa di eseguire la stampa.

Installazione del driver e collegamento al computer

ATTENZIONE:

Assicurarsi di controllare l'ambiente operativo (pagina 153) prima di effettuare l'installazione.

È necessario accedere come utente con diritti di amministratore.

Spegnere la stampante prima di collegarla al computer.

Per il modello con interfaccia USB

1. Fare doppio clic sull'icona di Impostazione facile (EPSetup.exe).
2. Nella schermata visualizzata, fare clic su **[Locale / Local]**.
3. Completare l'installazione osservando le istruzioni visualizzate. Se durante l'installazione viene visualizzata la schermata di conferma del collegamento al computer, collegare la stampante al computer tramite il cavo USB, come illustrato di seguito, quindi accendere la stampante.

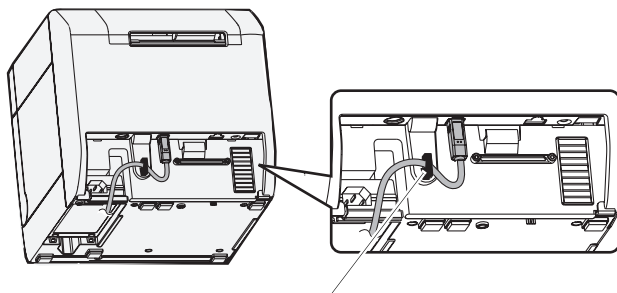

Fermacavo: impedisce che il cavo cada.

Per il modello con interfaccia Ethernet

1. Aprire la copertura del connettore e collegare la stampante al computer tramite il cavo Ethernet, come illustrato di seguito.
2. Accendere la stampante.
3. Fare doppio clic sull'icona di Impostazione facile (EPSetup.exe).
4. Nella schermata visualizzata, fare clic su **[Rete / Network]**.

5. Completare l'installazione osservando le istruzioni visualizzate. Durante l'installazione vengono elaborate anche le impostazioni di rete.

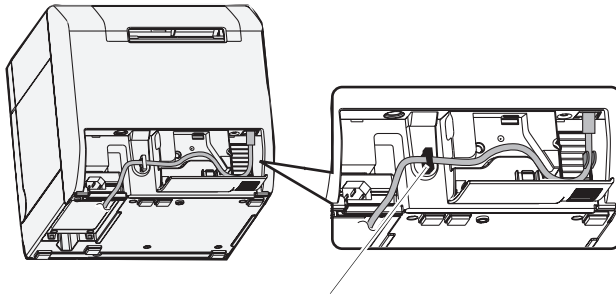

Fermacavo: impedisce che il cavo cada.

Impostazione degli interruttori DIP

Quando si apre la copertura della cartuccia e si rimuove la copertura degli interruttori DIP, si trovano gli interruttori DIP. Impostare gli interruttori DIP con un oggetto appuntito, ad esempio un piccolo cacciavite. Modificare le impostazioni quando la stampante è spenta.

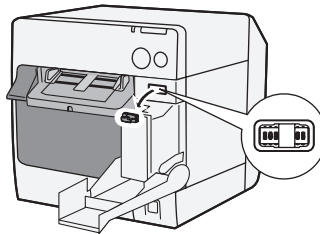

INT.	Funzione	ON	OFF
1	Funzionamento dell'interruttore di alimentazione	Ripristino	Accensione/ spegnimento
2	Uso interno	Fisso su OFF (non cambia)	
3	Scelta carta	Carta continua	Carta in rotolo
7	Uso interno	Fisso su OFF (non cambia)	
8	Volume segnale acustico	Alto	Basso

Installazione della carta

ATTENZIONE:

Prima di inserire la carta, assicurarsi di controllare che l'interruttore DIP 3 (Scelta carta) sia impostato correttamente.

Assicurarsi che la carta fuoriesca in linea retta dalle guide di espulsione della carta, come indicato nell'illustrazione. Se la carta non fuoriesce in linea retta a causa di ostruzioni, la stampa potrebbe risultare distorta.

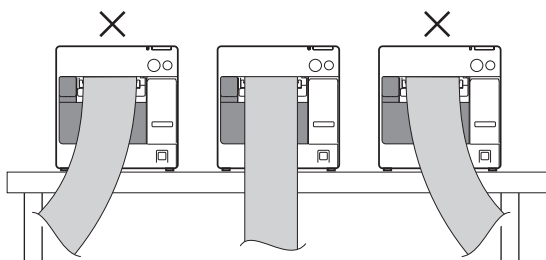

Per inserire la carta, osservare le operazioni di seguito.

- ❑ Quando si installa il rotolo di carta per la prima volta (quando si installa la cartuccia d'inchiostro per la prima volta): "Quando si inserisce il rotolo di carta" ④ ~ ⑤, e dopo il caricamento dell'inchiostro, andare a ②.
- ❑ Quando è terminata la carta (quando si inserisce lo stesso tipo di carta): ① e ⑤
- ❑ Quando si cambia il tipo di carta: ① ~ ⑤

Per ③ e successivi, la procedura varia in base al tipo di carta, in rotolo o continua.

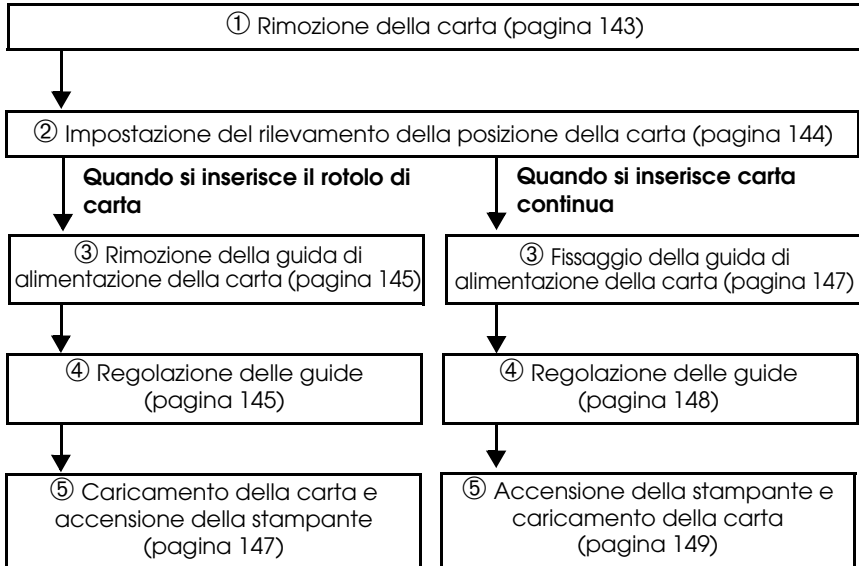

① *Rimozione della carta*

Rimozione del rotolo di carta

1. Tirare la leva di sblocco per aprire la copertura del rotolo di carta e rimuovere il rotolo o il centro del rotolo di carta.

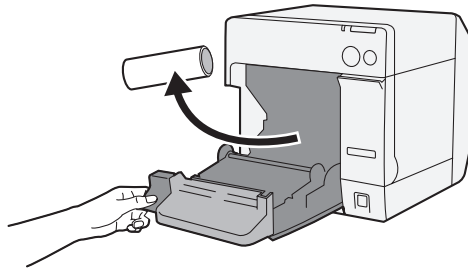

2. Chiudere la copertura del rotolo di carta.

Rimozione della carta continua

1. Rimuovere la carta rimasta sul ripiano di espulsione carta.

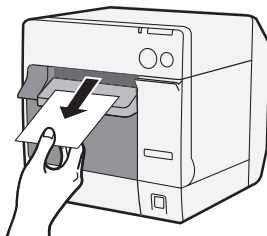

2. Quando si cambia il tipo di carta, aprire la copertura del rotolo di carta e la copertura della carta continua per rimuovere la carta.

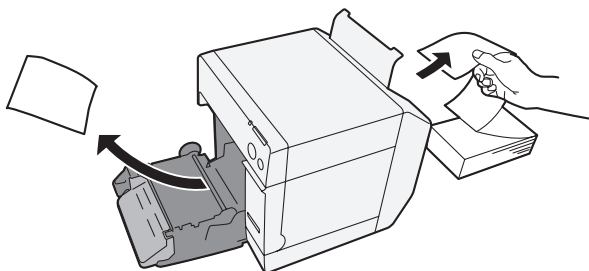

3. Chiudere la copertura del rotolo di carta e la copertura della carta continua.

② Impostazione del rilevamento della posizione della carta

Se non è necessario modificare l'impostazione relativa al rilevamento della posizione della carta, saltare questa operazione. Per questa impostazione, usare il driver della stampante.

1. Accendere la stampante.
2. Modificare [**Rilevamento posizione carta / Paper Position Detection**] nella scheda [**Manutenzione e utility / Maintenance And Utilities**] del driver della stampante in base al tipo di carta usato.

Nota:

Per informazioni su come visualizzare il driver della stampante, vedere pagina 151.

3. Spegner la stampante.

ATTENZIONE:

Le impostazioni modificate relative al rilevamento della posizione della carta vengono memorizzate nella stampante quando questa è spenta. Per attivare l'impostazione, assicurarsi di spegnere la stampante.

Quando si inserisce il rotolo di carta

③ Rimozione della guida di alimentazione della carta

ATTENZIONE:

La guida di alimentazione della carta deve essere fissata alla stampante solo quando si usa carta continua. Assicurarsi di rimuovere la guida di alimentazione della carta quando si usa carta in rotolo.

1. Tirare la leva di sblocco per aprire la copertura del rotolo di carta.
2. Rimuovere la guida di alimentazione della carta se è fissata alle scanalature interne della copertura del rotolo di carta. Per rimuoverla, farla scorrere in direzione della freccia.

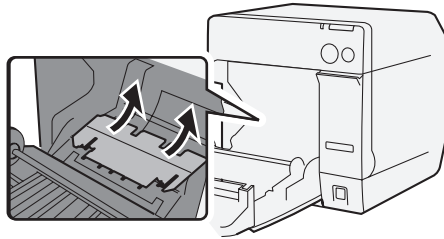

3. Chiudere la copertura del rotolo di carta.

④ Regolazione delle guide

Se non è necessario modificare la larghezza della carta, saltare questa operazione.

1. Tirare la leva di sblocco per aprire la copertura del rotolo di carta.
2. Sbloccare la guida del rotolo di carta.

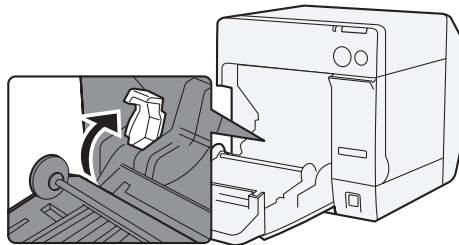

3. Spingere la guida del rotolo di carta a sinistra in direzione della freccia e caricare il rotolo di carta con il lato da stampare inserito per intero nella stampante.

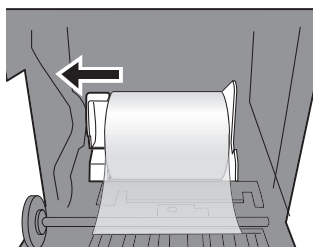

4. Bloccare la guida del rotolo di carta.
5. Sbloccare la guida di espulsione della carta con uno strumento appuntito, quale una penna.

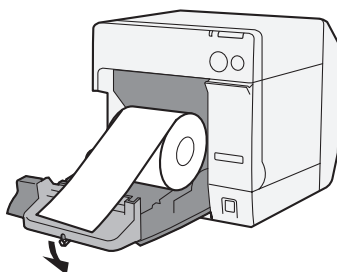

6. Far scorrere la guida di espulsione della carta in modo da allinearla con la larghezza del rotolo di carta.

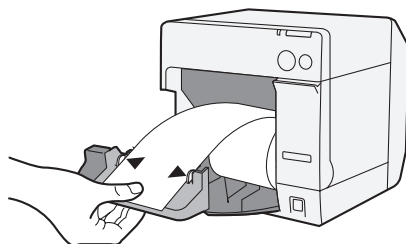

7. Bloccare la guida di espulsione della carta, quindi chiudere la copertura del rotolo di carta.

⑤ **Caricamento della carta e accensione della stampante**

1. Tirare la leva di sblocco per aprire la copertura del rotolo di carta.
2. Caricare il rotolo di carta con il lato da stampare rivolto verso l'alto ed inserito per intero nella stampante.

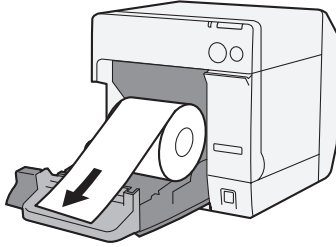

3. Mentre si allinea il rotolo di carta con la guida di espulsione della carta, chiudere la copertura del rotolo di carta.

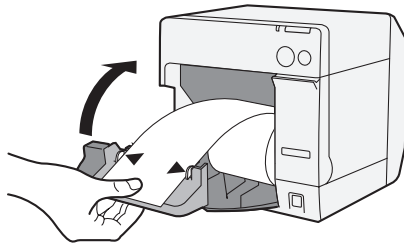

4. Accendere la stampante per introdurre automaticamente la carta.

Quando si inserisce carta continua

③ **Fissaggio della guida di alimentazione della carta**

ATTENZIONE:

Assicurarsi di fissare la guida di alimentazione della carta quando si usa carta continua.

1. Aprire la copertura della carta continua ed estrarre la guida di alimentazione della carta.

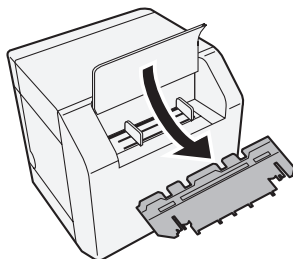

2. Tirare la leva di sblocco per aprire la copertura del rotolo di carta.
3. Inserire la guida di alimentazione della carta nelle scanalature interne della copertura del rotolo di carta per fissarla.

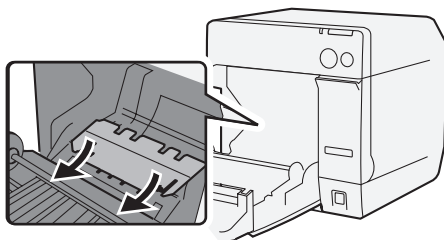

4. Chiudere la copertura del rotolo di carta.

④ **Regolazione delle guide**

1. Sbloccare la guida di espulsione della carta con uno strumento appuntito, quale una penna.

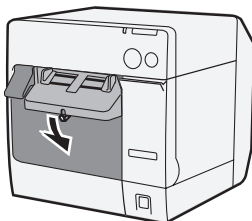

2. Far scorrere la guida di espulsione della carta in tutta la sua estensione e bloccarla.

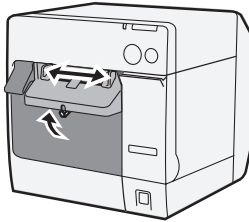

Quando si installa carta continua per la prima volta o quando è necessario modificare la larghezza della carta, procedere ai punti 3 e 4.

3. Aprire la copertura della carta continua e sbloccare la guida della carta continua.

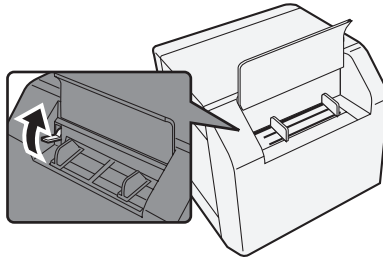

4. Far scorrere la guida della carta continua in modo da allinearla con la larghezza della carta continua e bloccarla.

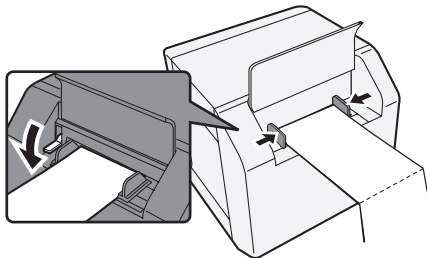

⑤ **Accensione della stampante e caricamento della carta**

1. Accendere la stampante.

- Quando la spia di alimentazione rimane accesa dopo aver lampeggiato, inserire la carta con il lato da stampare rivolto verso l'alto finché non viene automaticamente introdotta (circa 100 mm).

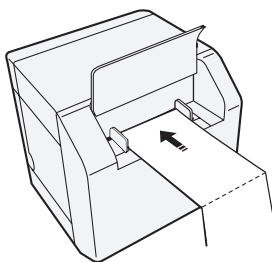

- Posizionare la carta in linea retta ad almeno 40 mm dalla stampante.

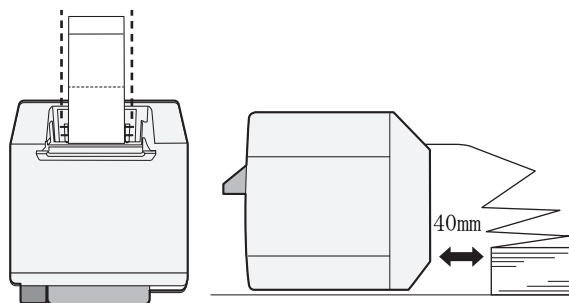

- Chiudere la copertura della carta continua.

Fissaggio/regolazione del vassoio di espulsione della carta

Quando si fissa il vassoio di espulsione della carta, è possibile lasciare temporaneamente la carta stampata nel vassoio.

ATTENZIONE:

In base alle pieghe e alla lunghezza della carta, potrebbe non rimanere nel vassoio di espulsione della carta.

1. Fissare il vassoio di espulsione della carta ai ganci situati sotto il ripiano di espulsione della carta.

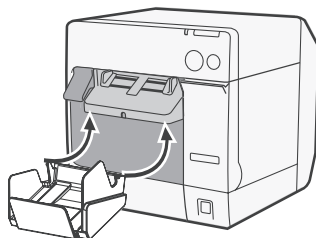

2. Tirare la leva situata nella parte inferiore destra del vassoio di espulsione della carta per sbloccarla.

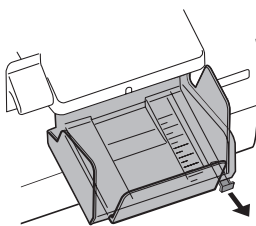

3. Far scorrere il vassoio inferiore in modo da allinearlo con la lunghezza della carta e bloccarlo.

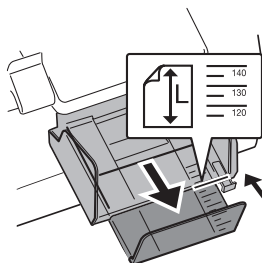

Visualizzazione del driver della stampante

Per visualizzare il driver della stampante, agire come segue. Per i dettagli su come usare il driver della stampante, consultare la relativa guida.

1. Aprire **[Stampanti e fax]** (o **[Stampanti]**).
2. Fare clic con il tasto destro su **[EPSON TM-C3400]** e fare clic su **[Preferenze di stampa]** per visualizzare il driver della stampante.

Pulizia delle testine

Questa stampante dispone di una funzione di controllo automatico dell'ugello ed esegue automaticamente la pulizia delle testine in condizioni normali.

Tuttavia, in base alle impostazioni della stampante, la stampa potrebbe essere appena leggibile o con colori non corretti a causa dell'ostruzione di una testina di stampa. In tal caso, eseguire la pulizia delle testine tramite il driver della stampante.

1. Accendere la stampante.
2. Visualizzare la schermata [**Preferenze di stampa**] del driver della stampante.
3. Fare clic su [**Pulizia manuale della testina / Manual Head Cleaning**] nella scheda [**Manutenzione e utility / Maintenance And Utilities**]. La stampante controlla eventuali ostruzioni dell'ugello. Se rilevate, viene automaticamente eseguita la pulizia. La pulizia verrà ripetuta al massimo 5 volte.
4. Eseguire il controllo dell'ugello per verificare le conseguenze della pulizia.

Risoluzione dei problemi

La spia di errore è accesa o lampeggia

- Controllare che la copertura del rotolo di carta e la copertura della cartuccia siano chiuse. Chiuderle, se aperte.
- Controllare la spia CARTA. Se lampeggia, controllare eventuali inceppamenti e inserire correttamente la carta in base a quanto descritto su "Installazione della carta" a pagina 142.
- Spegner e riaccendere la stampante. Se la spia continua a lampeggiare, rivolgersi al proprio supervisore o al personale di assistenza.

Carta inceppata

Spegner la stampante e aprire la copertura del rotolo di carta o la copertura posteriore per rimuovere la carta inceppata. Inserire correttamente la carta in base a quanto descritto su "Installazione della carta" a pagina 142.

Ambiente operativo

OS	Microsoft Windows 2000 SP4 Microsoft Windows XP SP3 Microsoft Windows 2003 R2 SP2 Microsoft Windows Vista SP1 Sono supportati solo modelli a 32 bit.
Computer	La stampante supporta i seguenti computer dotati del sistema operativo di cui sopra. • Compatibile PC/AT
CPU	Si consigliano computer con processore di 1 GHz o superiore. Si consigliano processori Intel/Pentium/Celeron, AMD Athlon/Duron o processori compatibili con essi.
RAM	Windows 2000 Windows XP/2003 Server/Vista
	Si consigliano 256 MB o oltre. Si consigliano 512 MB o oltre.
HDD	250 MB

Specifiche tecniche

Metodo di stampa		Seriale a getto d'inchiostro a matrice di punti Stampa a tre colori
Alimentazione carta		Alimentazione a frizione frontale e posteriore
Taglierina automatica	Metodo di taglio	Con forbici a lame separate
	Tipo di taglio	Taglio netto (taglia completamente la carta)
	Lunghezza di taglio minima	15 mm
Densità di stampa		360 dpi x 180 dpi, 360 dpi x 360 dpi, 720 dpi x 360 dpi
Velocità di stampa		92 mm/s (larghezza di stampa: 56 mm, 360 dpi x 180 dpi, stampa bidirezionale) 82 mm/s (larghezza di stampa: 72 mm, 360 dpi x 180 dpi, stampa bidirezionale)
Carta	Categoria	Carta normale, carta fine, pellicola PET, carta artificiale, bracciale
	Tipo	Carta per ricevute (con/senza segni neri) Rotolo di carta per etichette Carta fustellata per etichette (con/senza segni neri) Bracciale
	Forma	Carta in rotolo, carta continua
Cartuccia		Cartuccia integrata a 3 colori (Modello: SJIC15P)
Interfaccia		Interfaccia USB (USB 2.0 High-speed) Interfaccia Ethernet (100 Base-TX/10 Base-T)

Stampa codice a barre/simbolo bidimensionale	Codici a barre	UPC-A, UPC-E, JAN 8 (EAN 8), JAN 13 (EAN 13), Codice 39, ITF, Codice a barre, Codice 93, Codice 128, GS1-128, GS1 DataBar Omnidirectional, GS1 DataBar Truncated, GS1 DataBar Limited, GS1 DataBar Expanded
	Simboli bidimensionali	PDF417, Codice QR, Maxi Code, GS1 DataBar Stacked, GS1 DataBar Stacked Omnidirectional, GS1 DataBar Expanded Stacked, Composite Symbology, DataMatrix, Aztec
Alimentazione		Adattatore CA dedicato (Modello: PS-180)
Vita utile	Meccanismo di trasporto	6 milioni di passaggi (3 milioni di passaggi avanti e indietro)
	Testina di stampa	6.000 milioni di getti/ugello
	Meccanismo della taglierina automatica	Carta normale: 1.500.000 tagli Carta fine: 750.000 tagli Rotolo di carta normale per etichette: 750.000 tagli Rotolo di carta fine per etichette: 500.000 tagli
Temperatura e umidità	Stampa	Da 10 a 35°C Dal 20 all'80% di umidità relativa (senza condensa)
	Conservazione	Se imballata: Da -20 a 60°C Dal 5 all'85% di umidità relativa (senza condensa, inchiostro non caricato) (A -20°C o 60°C: fino a 120 ore) Con inchiostro caricato: Da -20 a 40°C (A -20°C: fino a 120 ore) (Da 0 a 30°C: fino a 6 mesi) (A 40°C: fino a 1 mese)
Dimensioni totali (A x L x P)		255 x 270 x 255 (sporgenze escluse)
Peso		Circa 10 kg (modello con interfaccia Ethernet)

dpi: punti per 25,4 mm

На русском языке

TM-C3400

Руководство по эксплуатации

Все права защищены. Никакую часть данного документа нельзя воспроизводить, хранить в поисковых системах или передавать в любой форме и любыми способами (электронными, механическими, путем копирования, записи или иными) без предварительного письменного разрешения Seiko Epson Corporation. Информация, содержащаяся в документе, предназначена исключительно для использования с данным принтером Epson. Epson не несет ответственности за применение сведений, содержащихся в этом документе, к другим принтерам. Seiko Epson Corporation и ее филиалы не несут ответственности перед покупателями данного продукта или третьими сторонами за понесенные ими повреждения, потери, сборы или затраты, вызванные несчастными случаями, неправильным использованием продукта, недозволенной модификацией, ремонтом или изменением продукта и невозможностью (исключая США) строгого соблюдения инструкций по работе и обслуживанию, разработанных Seiko Epson Corporation. Seiko Epson Corporation не несет ответственности за любые повреждения или проблемы, возникшие из-за использования любых функций или расходных материалов, не являющихся оригинальными продуктами EPSON (Original EPSON Products) или продуктами, одобренными EPSON (EPSON Approved Products).

EPSON - зарегистрированная торговая марка корпорации Seiko Epson в Японии и других странах/регионах. Microsoft, Windows и Windows Vista являются зарегистрированными товарными знаками Microsoft Corporation. The Ethernet interface model of this product includes software developed by the University of California, Berkeley, and its contributors.

ПРИМЕЧАНИЕ: Содержание этого руководства может быть изменено без предварительного извещения.

Copyright © 2009, Seiko Epson Corporation, Нагано, Япония.

Соответствие стандартам электромагнитной (ЭМ) совместимости и безопасности

Наименование продукции: TM-C3400

Наименование модели: M242A

Следующие стандарты применимы только в отношении принтеров, обозначенных соответствующими наклейками. (Испытания на электромагнитную совместимость проводятся с использованием сетевого адаптера EPSON, модель M159A.)

В Европе: Маркировка «CE»
Безопасность EN 60950-1

В Северной Америке: ЭМ помехи
FCC/ICES-003, класс B
Безопасность
UL 60950-1/
CSA C22.2 No. 60950-1

В Японии: ЭМ помехи VCCI, класс B

В Тихоокеанском регионе: ЭМ совместимость AS/
NZS CISPR22, класс B

ПРЕДУПРЕЖДЕНИЕ

Подключение к этому устройству неэкранированного интерфейсного кабеля с принтером приведет к несоблюдению применимых в отношении этого устройства стандартов электромагнитной совместимости. Учитывайте, что внесение каких-либо изменений в конструкцию оборудования без специального разрешения корпорации SEIKO EPSON может привести к потере пользователем прав на гарантийное обслуживание.

Маркировка «CE»

Устройство соответствует требованиям, предусмотренным следующими директивами и нормативами:

Директива 2004/108/EC: EN 55022 класс B
EN 55024

IEC 61000-4-2
IEC 61000-4-3
IEC 61000-4-4
IEC 61000-4-5
IEC 61000-4-6
IEC 61000-4-8
IEC 61000-4-11

Обеспечение безопасности

В этом разделе содержится важная информация, способствующая обеспечению безопасного и эффективного использования описываемой продукции. Внимательно прочитайте этот раздел и храните инструкции по обеспечению безопасности в легкодоступном месте.



ПРЕДУПРЕЖДЕНИЕ

Если при использовании вашего оборудования будут замечены дым, непривычный запах или необычный шум, немедленно выключите оборудование. Его дальнейшее использование может привести к пожару. Сразу же отключите оборудование от сети и обратитесь за рекомендациями к торговому представителю изготовителя или в центр технического обслуживания оборудования, или в сервисный центр.

Никогда не пытайтесь самостоятельно отремонтировать это оборудование. Неправильное выполнение ремонта может привести к возникновению опасной ситуации.

Никогда не разбирайте оборудование и не изменяйте его конструкцию. Неумелое обращение с оборудованием может стать причиной травмы или привести к пожару.

Используйте только указанный сетевой адаптер (EPSON PS-180, модель M159A). Подключение к ненадлежащему источнику электропитания может привести к возгоранию.

Убедитесь, что ваш шнур электропитания соответствует правилам техники безопасности и содержит заземляющий вывод (вывод PE). В противном случае возможно поражение электрическим током.

Не допускайте попадания посторонних предметов внутрь оборудования. Попадание в оборудование постороннего предмета может привести к пожару.

В случае попадания внутрь оборудования воды или какой-либо другой жидкости немедленно отсоедините от сети шнур электропитания оборудования и обратитесь за рекомендациями к торговому представителю изготовителя или в центр технического обслуживания оборудования, или в сервисный центр. Продолжение использования оборудования может привести к пожару.

Использование легко воспламеняющихся газов в пневматическом оборудовании (например, в оборудовании для сдувания пыли сжатым воздухом во время ремонта и технического обслуживания) не допускается.



ВНИМАНИЕ!

Подключайте кабели только так, как указано в этом руководстве. Неправильное подсоединение кабелей может привести к повреждению и воспламенению оборудования.

Убедитесь в том, что оборудование установлено на прочной, устойчивой горизонтальной поверхности. В случае падения оборудование может сломаться или стать причиной травмы.

Не используйте оборудование в помещениях, отличающихся повышенной влажностью или запыленностью воздуха. Чрезмерная влажность и запыленность могут приводить к повреждению оборудования или пожару.

Не кладите тяжелые предметы сверху на оборудование. Оборудование может упасть или перевернуться, что, в свою очередь, может привести к его поломке или стать причиной травмы.

С целью обеспечения безопасности отключайте оборудование от сети в тех случаях, когда оно не используется в течение длительного времени.

Не прикасайтесь к термопечатающей головке или к двигателю подачи бумаги, пока они не остынут. Если печать продолжается в течение длительного времени, головка и двигатель могут нагреваться до очень высокой температуры. Прикосновение к горячим компонентам может привести к ожогам.

При транспортировке оборудования не вынимайте чернильный картридж.

Ограниченное применение

Если эта продукция используется в условиях, требующих обеспечения высокого уровня надежности и (или) безопасности - например, в сочетании с авиационными, железнодорожными, судовыми, автомобильными и прочими транспортными средствами, аварийными устройствами оповещения, различными предохранительными устройствами или функциональными устройствами, выполняющими прецизионные операции - применение этой продукции рекомендуется только с учетом необходимых средств обеспечения отказоустойчивости и резервирования, поддерживающих достаточно высокий уровень безопасности и надежности всей проектируемой системы. В связи с тем, что эта продукция не предназначена для использования в условиях, требующих обеспечения очень высокого уровня надежности и (или) безопасности - например, в сочетании с авиационно-космическим оборудованием, важнейшим телекоммуникационным оборудованием, оборудованием систем управления атомными электростанциями или медицинским оборудованием, непосредственно используемым в процессе медицинского обслуживания - пожалуйста, не забывайте о том, что вы несете ответственность за всестороннюю оценку соответствия этой продукции конкретным условиям эксплуатации и за ее применение в этих условиях.

Загрузка драйверов, утилит и руководств

Драйверы, утилиты и руководства можно загрузить со следующих сайтов:

<http://www.epson-pos.com/>

<http://support.epson.ru>

Распаковка

В комплекте с принтером должны идти следующие компоненты. Если какие-либо компоненты повреждены, обращайтесь к вашему дилеру.

- Рулонная этикеточная бумага
- Чернильный картридж (модель: SJIC15P)
- Лоток вывода бумаги
- Крышка выключателя питания
- Сетевой адаптер (модель: PS-180)
- Шнур электропитания
- USB-шнур (только для модели с USB-интерфейсом)
- Инструкции
- Руководства пользователя (для принтера и сетевого адаптера)

* Сетевой адаптер встроен в принтер.

* Шнур электропитания может не идти в комплекте с принтером.

Названия деталей

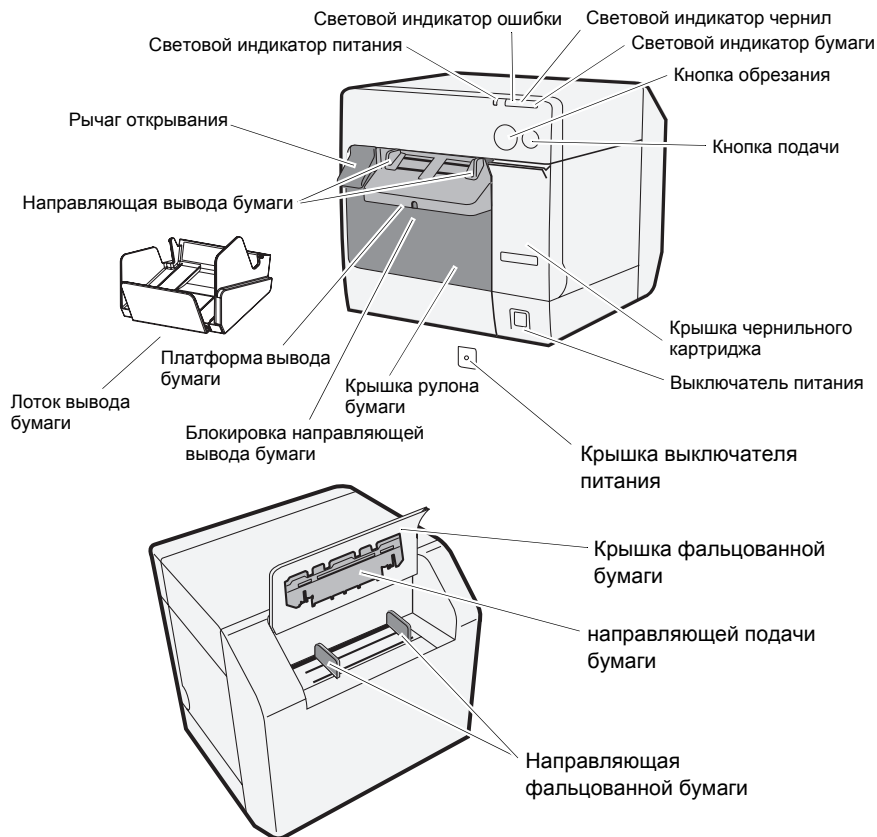

Выключатель питания

Включает и выключает принтер.

Крышка выключателя питания

Установка крышки выключателя питания поверх выключателя питания позволяет избежать случайного нажатия выключателя.



ПРЕДУПРЕЖДЕНИЕ:

Если происходит чрезвычайное происшествие, а на выключателе питания установлена крышка, немедленно отключайте шнур электропитания. Продолжение использование может привести к возгоранию.

Световой индикатор питания

Загорается при включении питания и выключается при отключении питания.

Мигает во время работы принтера (инициализация, очистка головки или печать) и в случае ошибки.

Световой индикатор ошибки

Загорается или мигает, если принтер работает в автономном режиме, и выключается, если принтер подключен к сети.

Световой индикатор чернил

Мигает при низком уровне чернил, либо если отсек для использованных чернил в чернильном картридже почти полностью заполнен.

Загорается, если пришло время заменить чернильный картридж, если чернильный картридж не установлен или неправильно установлен, и если отсек для использованных чернил в чернильном картридже заполнен.

Выключается, если уровень чернил в чернильном картридже находится на достаточном уровне.

Световой индикатор бумаги

Загорается, если бумага не установлена или установлена неправильно.

Выключается, если бумага установлена правильно.

Кнопка обрезания

Выполняет обрезание бумаги.

Кнопка подачи

Выполняет подачу бумаги.

Подготовка

Для подготовки принтера к работе необходимо выполнить следующие шаги.

1. Установка принтера (см. стр. 160.)
2. Подключение шнура электропитания (см. стр. 161.)
3. Установка чернильного картриджа (см. стр. 161.)
4. Установка драйвера принтера и подключение принтера к компьютеру (см. стр. 162.)
5. Установка DIP-переключателей (см. стр. 164.)
6. Установка бумаги (см. стр. 164.)
7. Присоединение/регулировка лотка вывода бумаги (см. стр. 173.)

Установка принтера

- Не забудьте открыть крышку рулона бумаги и извлечь из принтера амортизирующие прокладочные материалы.
- Принтер должен быть установлен на горизонтальной поверхности.
- Оставьте достаточно свободного пространства перед принтером, чтобы можно было полностью открывать крышку чернильного картриджа и крышку рулона бумаги.
- Не устанавливайте принтер в запыленных местах.

- ❑ Оберегайте принтер от сильных ударов. Они могут привести к неправильной печати.
- ❑ Следите за тем, чтобы принтер не стоял на шнурах и чтобы под ним не скапливались посторонние вещества.

Подключение шнура электропитания



ПРЕДУПРЕЖДЕНИЕ:

В качестве сетевого адаптера всегда используйте EPSON PS-180. Использование другого сетевого адаптера может привести к поражению электрическим током и возгоранию.

В случае неисправности сетевого адаптера EPSON PS-180, немедленно выключите питание принтера и отключите шнур электропитания из розетки.

Подключите шнур электропитания во вход электропитания принтера, после чего вставьте вилку шнура электропитания в стенную розетку.

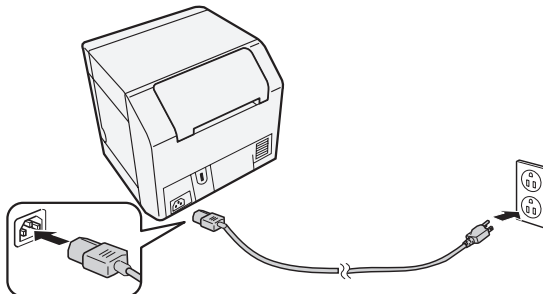

Установка/замена чернильного картриджа

ВНИМАНИЕ:

Если чернильный картридж устанавливается впервые, прежде чем его устанавливать, обязательно установите рулон бумаги. Подробную информацию по установке рулонной этикеточной бумаги смотрите раздел "Установка бумаги" на стр. 164.

В качестве чернильного картриджа всегда используйте EPSON SJIC15P. Не открывайте упаковку чернильного картриджа, пока вы не будете готовы установить его в принтер.

При транспортировке принтера не вынимайте чернильный картридж.

1. Включите принтер и убедитесь, что световой индикатор чернил загорелся.
2. Откройте крышку чернильного картриджа, потянув за нее.
3. Извлеките использованный картридж, если имеется.
4. Прежде чем открывать упаковку чернильного картриджа, встряхните ее 4-5 раз.

5. Аккуратно вставьте чернильный картридж в держатель картриджа, как показано внизу.
6. Закройте крышку чернильного картриджа. После первой установки чернильного картриджа, принтеру требуется приблизительно 8 минут для зарядки чернил. Во время заправки чернил световой индикатор питания мигает. Не выключайте принтер и не открывайте крышку рулона бумаги или крышку чернильного картриджа. После завершения заправки чернил, световой индикатор питания перестает мигать и горит ровным светом.

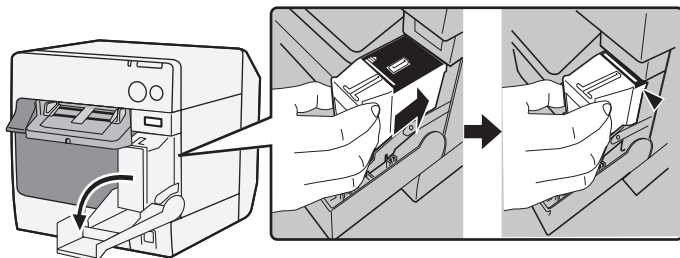

Примечание:

После первой установки чернильного картриджа, принтер использует чернила для подготовки к печати (зарядка чернил).

Срок службы картриджа зависит от таких факторов, как печатаемый материал, установки печати, тип бумаги, частота использования и температура.

Чтобы гарантировать качество печати, после того как загорается световой индикатор чернил, немного чернил остается в картридже.

В чернильном картридже находятся чернила 3 цветов. Даже если указан только один цвет, при печати используются все 3 цвета, что необходимо для поддержания печатающей головки в хорошем состоянии. Если уровень чернил только одного цвета достигает самого нижнего уровня, принтер перестает печатать.

Установка драйверов и подключение к компьютеру

ВНИМАНИЕ:

Перед установкой обязательно проверьте системные требования (стр. 175).

Вы должны зайти в систему с правами администратора.

Выключите принтер, прежде чем подключать его к компьютеру.

Для модели с USB-интерфейсом

1. Два раза щелкните по значку для быстрой установки (EPSetup.exe).
2. На отобразившемся экране выберите [Локальный / Local].

3. Выполните установки, следуя отображаемым инструкциям. Если во время установки отображается экран подтверждения подключения к компьютеру, подключите принтер к компьютеру при помощи USB-шнура, как показано внизу, после чего включите принтер.

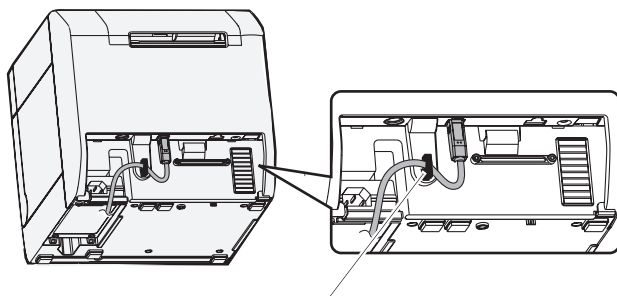

Крючок для шнура: не дает шнуру упасть.

Для модели с Ethernet-интерфейсом

1. Откройте крышку разъема и подключите принтер к компьютеру при помощи Ethernet-шнура, как показано внизу.
2. Включите принтер.
3. Два раза щелкните по значку для быстрой установки (EPSetup.exe).
4. На отобразившемся экране выберите **[Сетевой / Network]**.
5. Выполните установки, следуя отображаемым инструкциям. Во время установки также выполняются сетевые настройки.

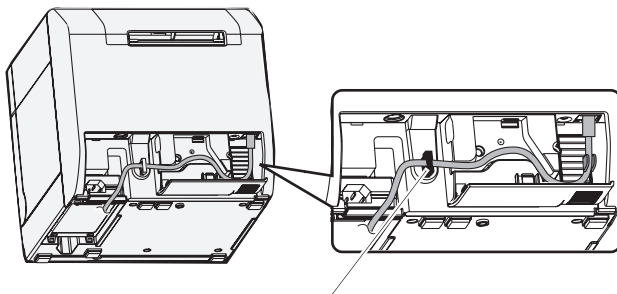

Крючок для шнура: не дает шнуру упасть.

Установка DIP-переключателей

Открыв крышку чернильного картриджа и сняв крышку DIP-переключателей, вы обнаружите DIP-переключатели. Устанавливайте DIP-переключатели при помощи кончика подходящего инструмента, например, маленькой отвертки. Изменяйте установки только при отключенном принтере.

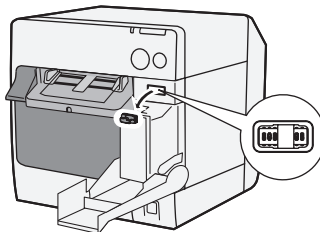

Переключатель	Функция	ON (ВКЛ)	OFF (ВЫКЛ)
1	Работа выключателя питания	Сброс	Питание вкл./выкл.
2	Внутреннее использование	Зафиксировано на OFF (ВЫКЛ) (не менять)	
3	Выбор бумаги	Фальцованная бумага	Рулон бумаги
7	Внутреннее использование	Зафиксировано на OFF (ВЫКЛ) (не менять)	
8	Громкость сигнала	Высокая	Низкая

Установка бумаги

ВНИМАНИЕ:

Прежде чем устанавливать бумагу, убедитесь, что DIP-переключатель 3 (выбор бумаги) выставлен правильно.

Убедитесь, что из направляющей вывода бумага следует прямолинейно, как это показано на этом рисунке. Если бумага из-за каких-либо помех выходит не прямолинейно, печать может нарушиться.

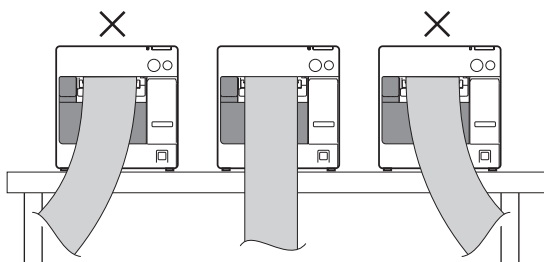

Для установки бумаги выполняйте следующие шаги.

- ❑ Когда вы устанавливаете рулон бумаги для первого времени (при установке чернил картридж для первого времени): “При установке рулона бумаги” ④ ~ ⑤, и после заправки чернил, переходите к ②.
- ❑ После того, как израсходована вся бумага (и вы устанавливаете бумагу того же типа): ① и ⑤
- ❑ Если вы меняете тип бумаги: ① ~ ⑤

Для ③ и дальше конкретные процедур зависят от типа бумаги, рулона бумаги или фальцованной бумаги.

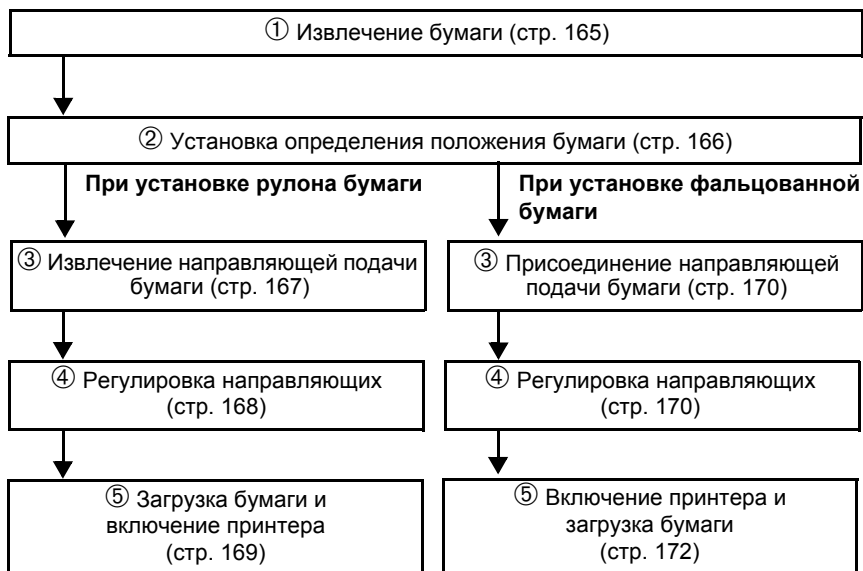

① Извлечение бумаги

Извлечение рулона бумаги

1. Потяните рычаг открывания, чтобы открыть крышку рулона бумаги, после чего извлеките рулон бумаги или использованный валик рулона.

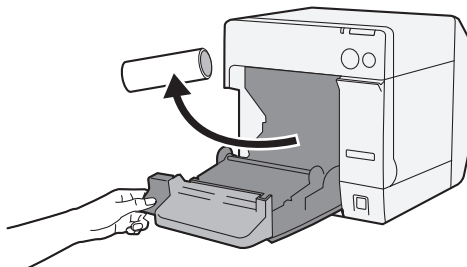

2. Закройте крышку рулона бумаги.

Извлечение фальцованной бумаги

1. Извлеките оставшуюся бумагу на платформу вывода бумаги.

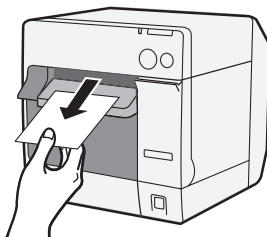

2. При смене типа бумаги, откройте крышку рулона бумаги и крышку фальцованной бумаги, чтобы извлечь бумагу.

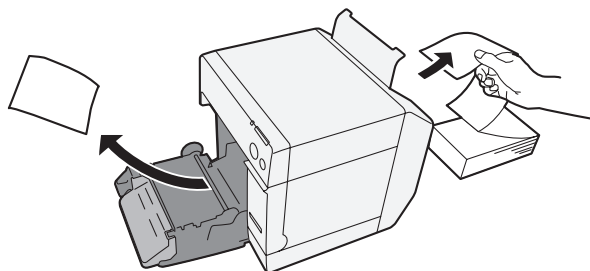

3. Закройте крышку рулона бумаги и крышку фальцованной бумаги.

② Установка определения положения бумаги

Если изменение параметра определения положения бумаги не требуется, пропустите этот шаг. Для выставления этого параметра используйте драйвер принтера.

1. Включите принтер.
2. Поменяйте параметр [**Определение положения бумаги / Paper Position Detection**] на вкладке [**Обслуживание и служебные программы / Maintenance And Utilities**], в зависимости от используемой бумаги.

Примечание:

Дополнительную информацию по отображению драйвера принтера см. на стр. 174.

3. Выключите принтер.

ВНИМАНИЕ:

Измененный параметр определения положения бумаги сохраняется в принтере после его отключения. Обязательно выключите принтер, чтобы изменение вступило в силу.

При установке рулона бумаги

③ Извлечение направляющей подачи бумаги

ВНИМАНИЕ:

Прикрепляйте направляющую подачи бумаги только при использовании фальцованной бумаги. При использовании рулона бумаги обязательно снимайте направляющую подачи бумаги.

1. Потяните рычаг открывания, чтобы открыть крышку рулона бумаги.
2. Если в пазах внутри крышки рулона бумаги установлена направляющая подачи бумаги, снимите ее, подвинув в направлении стрелки.

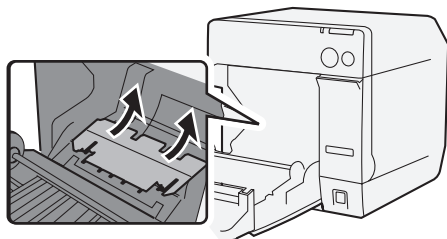

3. Закройте крышку рулона бумаги.

④ Регулировка направляющих

Если изменение ширины бумаги не требуется, пропустите этот шаг.

1. Потяните рычаг открывания, чтобы открыть крышку рулона бумаги.
2. Разблокируйте направляющую рулона бумаги.

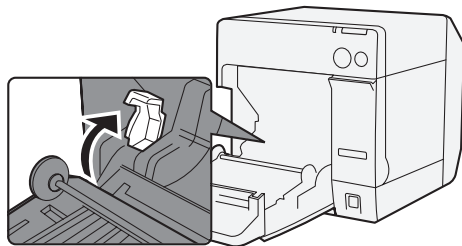

3. Переведите направляющую рулона бумаги налево, в направлении стрелки, и полностью загрузите рулон бумаги в принтер, печатаемой стороной вверх.

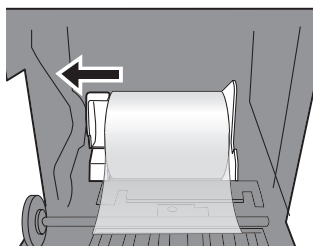

4. Заблокируйте направляющую рулона бумаги.
5. Для разблокировки направляющей вывода бумаги используйте кончик подходящего инструмента, например, ручки.

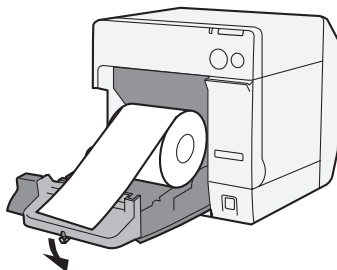

6. Передвиньте направляющую вывода бумаги, чтобы выровнять ее относительно ширины рулона бумаги.

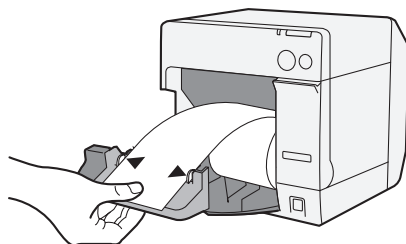

7. Заблокируйте направляющую вывода бумаги, после чего закройте крышку рулона бумаги.

⑤ Загрузка бумаги и включение принтера

1. Потяните рычаг открывания, чтобы открыть крышку рулона бумаги.
2. Полностью загрузите рулон бумаги в принтер, печатаемой стороной вверх.

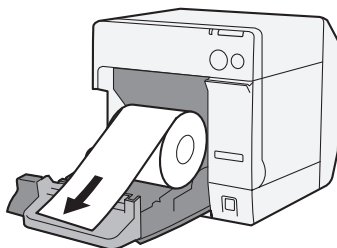

3. Выровняйте рулон бумаги при помощи направляющей вывода бумаги, после чего закройте крышку рулона бумаги.

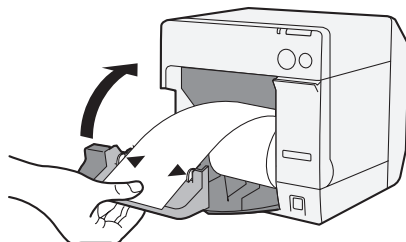

4. Включите принтер, после чего бумага начнет подаваться автоматически.

При установке фальцованной бумаги

③ Присоединение направляющей подачи бумаги

ВНИМАНИЕ:

При использовании фальцованной бумаги обязательно прикрепите направляющую подачи бумаги.

1. Откройте крышку фальцованной бумаги и извлеките направляющую подачи бумаги.

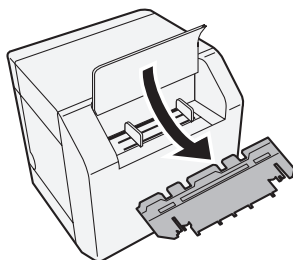

2. Потяните рычаг открывания, чтобы открыть крышку рулона бумаги.
3. Прикрепите направляющую подачи бумаги, вставив ее в пазы внутри крышки рулона бумаги.

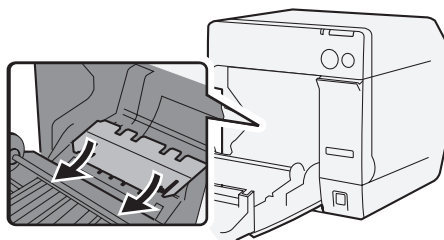

4. Закройте крышку рулона бумаги.

④ Регулировка направляющих

1. Для разблокировки направляющей вывода бумаги используйте кончик подходящего инструмента, например, ручки.

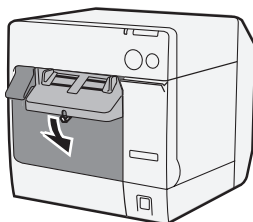

- Установите максимальную ширину направляющей вывода бумаги и заблокируйте ее.

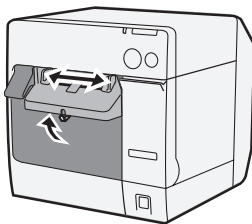

Если вы устанавливаете фальцованную бумагу в первый раз, или если необходимо поменять ширину бумаги, переходите к шагам 3 и 4.

- Откройте крышку фальцованной бумаги и разблокируйте направляющую подачи бумаги.

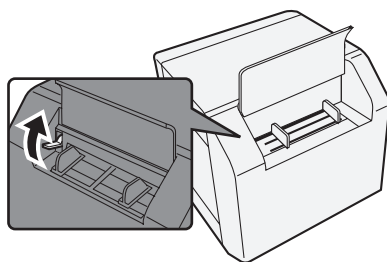

- Передвиньте направляющую фальцованной бумаги, чтобы выровнять ее относительно ширины фальцованной бумаги, после чего заблокируйте направляющую.

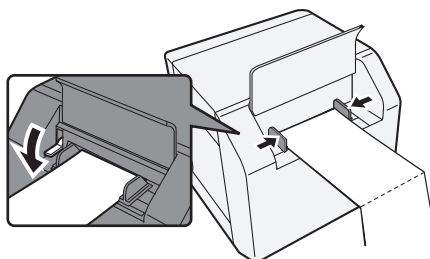

5 Включение принтера и загрузка бумаги

1. Включите принтер.
2. После того как световой индикатор питания помигает и загорит ровным светом, вставляйте бумагу печатаемой стороной вверх, пока она не начнет затягиваться автоматически (приблизительно 100 мм).

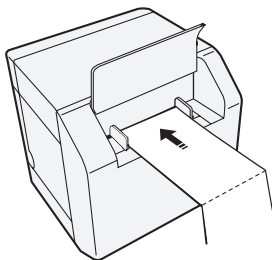

3. Аккуратно положите бумагу на расстоянии минимум 40 мм от принтера.

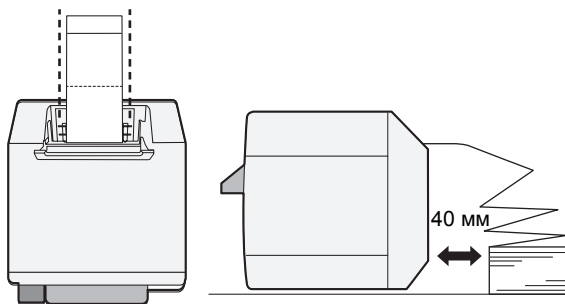

4. Закройте крышку фальцованной бумаги.

Присоединение/регулировка лотка вывода бумаги

Если присоединен лоток вывода бумаги, вы можете временно хранить в нем напечатанные материалы.

ВНИМАНИЕ:

Бумага может выпадать из лотка вывода бумаги, в зависимости от степени закручивания и длины.

1. Присоедините лоток вывода бумаги к крючкам, расположенным под платформой вывода бумаги.

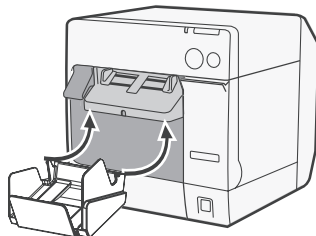

2. Потяните рычаг в нижнем правом углу лотка вывода бумаги для разблокировки.

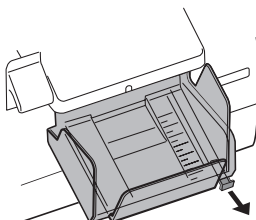

3. Передвиньте нижний лоток, чтобы выровнять его относительно длины бумаги, после чего заблокируйте его.

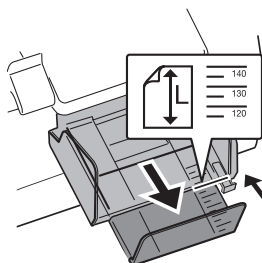

Отображение драйвера принтера

Для отображения драйвера принтера выполняйте следующие шаги.
Дополнительную информацию по использованию драйвера принтера см. в справке к драйверу принтера.

1. Откройте [**Принтеры и факсы**] (или [**Принтеры**]).
2. Щелкните правой кнопкой мыши по [**EPSON TM-C3400**] или щелкните [**Настройка печати**] для отображения драйвера принтера.

Очистка головки

Данный принтер оснащен функцией автоматической проверки сопел и при обычных обстоятельствах автоматически выполняет чистку головки. Тем не менее, в зависимости от установок принтера, из-за засоренности печатной головки печать может быть нечеткой или могут печататься неправильные цвета. Если это происходит, выполняйте очистку головки при помощи драйвера принтера.

1. Включите принтер.
2. Откройте окно [**Настройка печати**] драйвера принтера.
3. Щелкните [**Ручная чистка головки / Manual Head Cleaning**] на вкладке [**Обслуживание и служебные программы / Maintenance And Utilities**]. Принтер проверит засоренность сопел. Если засоренность обнаружена, автоматически выполняется очистка. Очистка повторится максимум 5 раз.
4. Для проверки результатов чистки выполните проверку сопел.

Поиск и устранение неисправностей

Световой индикатор ошибки горит или мигает

- ❑ Убедитесь, что крышка рулона бумаги и крышка чернильного картриджа закрыты. Если они открыты, закройте их.
- ❑ Проверьте световой индикатор бумаги. Если он горит, проверьте на наличие замятия бумаги, после чего правильным образом установите бумагу, согласно разделу “Установка бумаги” на стр. 164.
- ❑ Выключите принтер и снова включите. Если световой индикатор продолжает мигать, обратитесь к вашему руководителю или к технику.

Замятие бумаги

Чтобы извлечь замятую бумагу, выключите принтер и откройте крышку рулона бумаги или заднюю крышку. Правильным образом установите бумагу, согласно разделу “Установка бумаги” на стр. 164.

Операционная среда

ОС	Microsoft Windows 2000 SP4 Microsoft Windows XP SP3 Microsoft Windows 2003 R2 SP2 Microsoft Windows Vista SP1 Поддерживаются только 32-разрядные версии.	
Компьютеры	Данный принтер поддерживает следующие компьютеры, использующие приведенные выше операционные системы. •PC/AT-совместимые	
ЦП	Рекомендуется использовать процессоры с частотой 1 ГГц и выше. Рекомендуется использовать процессоры Intel/Pentium/Celeron, процессоры семейства AMD Athlon/Duron, либо совместимые.	
ОЗУ	Windows 2000	Рекомендуется 256 Мб или больше
	Windows XP/2003 Server/Vista	Рекомендуется 512 Мб или больше
Свободное пространство	250 Мб	

Технические характеристики

Метод печати	Последовательная струйная, точно-матричная Трехцветная печать	
Подача бумаги	Прямая и обратная фрикционная подача	
Автоматическое отрезное устройство	Метод обрезания	При помощи ножниц с отдельными лезвиями
	Тип обрезания	Полное обрезание (бумага полностью обрезается)
	Минимальная длина обрезания	15 мм (0,59")
Плотность печати	360 dpi x 180 dpi, 360 dpi x 360 dpi, 720 dpi x 360 dpi	
Скорость печати	92 мм/с (ширина печати: 56 мм, 360 dpi x 180 dpi, двунаправленная печать) 82 мм/с (ширина печати: 72 мм, 360 dpi x 180 dpi, двунаправленная печать)	
Бумага	Категория	Нормальная бумага, высокосортная бумага, пленка ПЭТ, искусственная бумага, напульсники
	Тип	Бумага для чеков (с/без черных меток) Рулонная этикеточная бумага Высекаемая этикеточная бумага (с/без черных меток) Напульсники
	Форма	Рулон бумаги, фальцованная бумага
Чернильный картридж	3-цветный встроенный специальный чернильный картридж (Модель: SJIC15P)	
Интерфейс	USB-интерфейс (высокоскоростной USB 2.0 High-speed) Ethernet-интерфейс (100 Base-TX/10 Base-T)	

Печать штрих-кода/двумерных символов	Штрих-коды	UPC-A, UPC-E, JAN 8 (EAN 8), JAN 13 (EAN 13), Code 39, ITF, Codabar, Code 93, Code 128, GS1-128, GS1 DataBar Omnidirectional (всенаправленный), GS1 DataBar Truncated (усеченный), GS1 DataBar Limited (ограниченный), GS1 DataBar Expanded (расширенный)
	Двумерные символы	PDF417, QR Code, Maxi Code, GS1 DataBar Stacked (составной), GS1 DataBar Stacked Omnidirectional (составной всенаправленный), GS1 DataBar Expanded Stacked (составной расширенный), Composite Symbology (композиционная символика), DataMatrix, Aztec
Электропитание		Специальный сетевой адаптер (модель: PS-180)
Срок службы	Механизм каретки	6 миллионов проходов (3 миллиона проходов каретки взад-вперед)
	Печатающая головка	6000 миллионов sprays/сопло
	Механизм автоматического отрезного устройства	Нормальная бумага: 1 500 000 обрезаний Высокосортная бумага: 750 000 обрезаний Нормальная рулонная этикеточная бумага: 750 000 обрезаний Высокосортная рулонная этикеточная бумага: 500 000 обрезаний
Температура и влажность	Печать	От 10 до 35°C (от 50 до 95°F) От 20 до 80% отн. влажности (без конденсации)
	Хранение	В упакованном состоянии: От -20 до 60°C (от -4 до 140°F) От 5 до 85% отн. влажности (без конденсации, чернила не заправлены) (При температуре от -20°C до 60°C (от -4 до 140°F): до 120 часов) При заправленных чернилах: От -20 до 40°C (от -4 до 104°F) (При температуре -20°C (-4°F): до 120 часов) (При температуре от 0°C до 30°C (от 32 до 86°F): до 6 месяцев) (При температуре 40°C (104°F): до 1 месяца)
Габаритные размеры (высота x ширина x глубина)		255 x 270 x 255 (10,04 x 10,63 x 10,04") (Выступающие части не учитываются)
Масса		Приблизительно 10,0 кг (модель с Ethernet-интерфейсом)

dpi: точек на 25,4 мм (точек на дюйм)

WEEE (Waste Electrical and Electronic Equipment) Directive

This information only applies to customers in the European Union, according to Directive 2002/96/EC OF THE EUROPEAN PARLIAMENT AND OF THE COUNCIL OF 27 January 2003 on waste electrical and electronic equipment (WEEE) and legislation transposing and implementing it into the various national legal systems.

For other countries, please contact your local government to investigate the possibility of recycling your product.



English

The crossed out wheeled bin label that can be found on your product indicates that this product should not be disposed of via the normal household waste stream. To prevent possible harm to the environment or human health please separate this product from other waste streams to ensure that it can be recycled in an environmentally sound manner. For more details on available collection facilities please contact your local government office or the retailer where you purchased this product.

Deutsch

Der Aufkleber mit durchgekreuzter Mülltonne an diesem Produkt weist darauf hin, dass dieses Produkt nicht im normalen Hausmüll entsorgt werden darf. Zur Vermeidung einer möglichen Beeinträchtigung der Umwelt oder der menschlichen Gesundheit und um zu gewährleisten, dass es in einer umweltverträglichen Weise recycelt wird, darf dieses Produkt nicht in den Hausmüll gegeben werden. Informationen zu Entsorgungseinrichtungen erhalten Sie bei der zuständigen Behörde oder dem Geschäft, in dem Sie dieses Produkt erworben haben.

Français

L'étiquette apposée sur ce produit et représentant une poubelle barrée indique que le produit ne peut être mis au rebut avec les déchets domestiques normaux. Afin d'éviter d'éventuels dommages au niveau de l'environnement ou sur la santé, veuillez séparer ce produit des autres déchets de manière à garantir qu'il soit recyclé de manière sûre au niveau environnemental. Pour plus de détails sur les sites de collecte existants, veuillez contacter l'administration locale ou le détaillant auprès duquel vous avez acheté ce produit.

Italiano

L'etichetta con il contenitore barrato applicata sull'imballaggio indica che il prodotto non deve essere smaltito tramite la procedura normale di smaltimento dei rifiuti domestici. Per evitare eventuali danni all'ambiente e alla salute umana, separare questo prodotto da altri rifiuti domestici in modo che possa essere riciclato in base alle procedure di rispetto dell'ambiente. Per maggiori dettagli sulle strutture di raccolta disponibili, contattare l'ufficio competente del proprio comune o il rivenditore del prodotto.

Español

La etiqueta de un contenedor tachado que hallará en su producto indica que este producto no se puede tirar con la basura doméstica normal. Para impedir posibles daños medioambientales o para la salud, separe este producto de otros canales de desecho para garantizar que se recicle de una forma segura para el medio ambiente. Para más información sobre las instalaciones de recolección disponibles, diríjase a las autoridades locales o al punto de venta donde adquirió este producto.

Português

A etiqueta com o símbolo de um contentor de lixo traçado com uma cruz que aparece no produto indica que este produto não deve ser deixado fora juntamente com o lixo doméstico. Para evitar possíveis danos ao ambiente ou na saúde pública, por favor separe este produto de outros lixos; desta forma, terá a certeza de que pode ser reciclado através de métodos não prejudiciais ao ambiente. Para obter mais informações sobre os locais de recolha de lixo disponíveis, contacte a sua junta de freguesia, câmara municipal ou local onde comprou este produto.

Nederlands

Op uw product is een label van een rolcontainer met een kruis erdoor aangebracht. Dit label wil zeggen dat dit product niet bij het normale huishoudelijk afval mag worden ingezameld. Om eventuele schade aan het milieu of de gezondheid van de mens te voorkomen moet dit product gescheiden van al het ander afval worden ingezameld, zodat het op een verantwoorde wijze kan worden verwerkt. Voor meer informatie over uw lokale afvalinzameling wendt u zich tot uw gemeente of de leverancier bij wie u dit product hebt gekocht.

Dans

Etiketten med et kryds over skraldespanden på hjul, der sidder på produktet, angiver, at dette produkt ikke må bortskaffes sammen med almindeligt husholdningsaffald. For at beskytte miljøet og helbred skal dette produkt bortskaffes separat, så det kan genbruges på en måde, der er god for miljøet. Kontakt de lokale myndigheder eller den forhandler, hos hvem du har købt produktet, vedrørende steder, hvor du kan aflevere produktet.

Suomi

Laite on merkitty jäteastia-symbolilla, jonka yli on vedetty rasti. Tämä tarkoittaa, ettei laitetta saa hävittää normaalin talousjätteen mukana. Älä hävitä laitetta normaalin jätteen seassa vaan varmista, että laite kierrätetään ympäristöystävällisellä tavalla, jottei ympäristölle tai ihmisille aiheudu vahinkoa. Lisätietoja kierrätyksestä ja keräyspisteistä saa ottamalla yhteyttä paikallisiin viranomaisiin tai jälleenmyyjään, jolta laite ostettiin.

Svenska

Symbolen med en överkorsad soptunna innebär att denna produkt inte får kastas i vanligt hushållsavfall. För att skydda miljön ska denna produkt inte kastas tillsammans med vanligt hushållsavfall utan lämnas för återvinning på tillbörligt sätt. För mer information om uppsamlingsplatser kontakta din lokala myndighet eller den återförsäljare där du har köpt produkten.

Norsk

Det er krysset over merket av beholderen på hjul som vises på produktet, som angir at dette produktet ikke skal kastes sammen med vanlig husholdningsavfall. Hold dette produktet atskilt fra annet avfall slik at det kan resirkuleres på en miljømessig forsvarlig måte og dermed forhindre eventuell skade på miljøet eller helse. Hvis du vil ha mer informasjon om hvor produktet kan leveres inn, kontakter du kommunale myndigheter eller forhandleren der du kjøpte dette produktet.

Česky

Štítek s přeškrtnutým odpadkovým košem na kolečkách, který lze nalézt na výrobku, označuje, že tento produkt se nemá likvidovat s běžným domovním odpadem. V zájmu ochrany životního prostředí a lidského zdraví zlikvidujte tento výrobek jako tříděný odpad, který se recykluje způsobem šetrným k životnímu prostředí. Podrobnější informace o sběrných dvorech pro tříděný odpad získáte na obecním úřadě nebo u prodejce, u kterého jste příslušný výrobek zakoupili.

Magyar

A terméken található, áthúzott szemetest ábrázoló címke azt jelzi, hogy ezt a terméket nem szabad a rendes háztartási szeméttel együtt kidobni. Az esetleges környezeti- vagy egészségkárosodást megelőzendő, kérjük, hogy ezt a terméket a többi szeméttől elkülönítve helyezze el, és biztosítsa, hogy azt környezetbarát módon újrahasznosítsák. A rendelkezésre álló begyűjtő létesítményekről kérjük tájékozódjon a megfelelő helyi állami szerveknél vagy a vizszonteladónál, ahol a terméket vásárolta.

Polski

Symbol przekreślonego kosza znajdujący się na produkcie oznacza, że nie może on być utylizowany razem z normalnymi odpadami z gospodarstwa domowego. Aby zapobiec potencjalnemu zagrożeniu dla środowiska lub zdrowia ludzkiego, produkt ten należy odseparować od reszty odpadów z gospodarstwa domowego i utylizować w ekologicznie właściwy sposób. Szczegółowe informacje na temat punktów zbiórki odpadów można uzyskać w lokalnych urzędach lub u sprzedawcy danego produktu.

Slovensky

Štítok s přeškrtnutým odpadkovým košom na kolieskach, ktorý je možné nájsť na výrobku, označuje, že tento produkt sa nemá likvidovať s bežným komunálnym odpadom. V záujme ochrany životného prostredia a ľudského zdravia zlikvidujte tento výrobok ako triedený odpad, ktorý sa recykluje spôsobom šetrným k životnému prostrediu. Podrobnejšie informácie o zberných dvoroch pre triedený odpad získate na obecnom úrade alebo u predajcu, u ktorého ste príslušný výrobok zakúpili.

Slovenski

Prečrtan koš za smeti na etiketi, katero lahko najdete na vašem izdelku, pomeni, da tega izdelka ne smete odvreči podobno kot vse ostale smeti. Da bi preprečili morebitne škodljive vplive na okolje ali zdravje, ločite izdelke od vseh ostalih in poskrbite, da bo recikliran na okolju prijazen način. Natančne informacije o tem, kje se nahajajo primerna odlagališča, pridobite v vašem krajevno uradu ali pri prodajalcu.

Eesti

Teie tootele kleebitud tähis, mis kujutab ratastega prügikonteinerit, millele on rist peale tõmmatud, keelab teote kõrvaldamise majapidamisjäätmetega sarnasel viisil. Keskkonnale või inimeste tervisele tekitatava võimaliku kahju vältimiseks eraldage teode teistest jäätmetest, et tagada selle korduvkasutamise keskkonnasäästlikul viisil. Kui soovite saada rohkem teavet võimalike kogumispunktide kohta, võtke ühendust kohaliku omavalituse ametnikuga või teile toote müünud jäemüüjaga.

Lietuviškai

Užbraukta ratuota šiukšliadėžės etiketė, kurią rasite ant jūsų produkto, reiškia, kad šis produktas neturėtų būti išmestas kartu su įprastinėmis buitinėmis šiukšlėmis. Siekiant išvengti galimos žalos aplinkai bei žmonių sveikatai, prašome atsikirti šį produktą nuo kitų atliekų, ir išsikirti, kad jis būtų perdirbtas aplinkai nepavojingiu būdu. Jei reikia išsamesnės informacijos apie atliekų surinkimo ypatumus, prašome kreiptis į savo vietos valdžios įstaigas arba į mažmeninį pardavėją, iš kurio jūs įsigijote šį produktą.

Latviski

Marķējums ar pārsvītrotu atkritumu tvertni uz rītenšiem, kas redzams uz izstrādājuma, norāda, ka šo izstrādājumu nedrīkst likvidēt kopā ar parastajiem sadzīves atkritumiem. Lai novērstu iespējamo kaitējumu videi vai cilvēku veselībai, lūdzam, atdaliet šo izstrādājumu no citiem atkritumiem, tādējādi nodrošinot tā otrreizējo pārstrādi videi drošā veidā. Papildinformācijai par pieejamajām atkritumu savākšanas iespējām, lūdzam, sazinieties ar vietējo pašvaldību vai mazumtirgotāju, no kura jūs iegādājāties šo izstrādājumu.

Ελληνικά

Η διαγραμμένη ετικέτα του τροχοφόρου κάδου απορριμμάτων που θα βρείτε πάνω στο προϊόν σας υποδεικνύει ότι αυτό το προϊόν δεν πρέπει να απορρίπτεται μέσω του κανονικού δικτύου αποκομιδής οικιακών απορριμμάτων. Για να αποτρέψετε πιθανές επιπτώσεις στο περιβάλλον ή την ατομική υγεία, παρακαλούμε να διαχωρίσετε αυτό το προϊόν από άλλα δίκτυα αποκομιδής ώστε να διασφαλίσετε ότι είναι δυνατή η ανακύκλωσή του με έναν περιβαλλοντικά θεμιτό τρόπο. Για περισσότερες πληροφορίες σχετικά με τις διαθέσιμες δυνατότητες συλλογής απορριμμάτων, παρακαλούμε να επικοινωνήσετε με την τοπική κυβερνητική αρχή ή το κατάστημα λιανικής από όπου αγοράσατε αυτό το προϊόν.

Türkçe

Ürününüzün üzerinde bulunan çarpi işaretli tekerlekli kutu etiketi, bu ürünün normal ev atık sistemi vasıtasıyla elden çıkarılmaması gerektiğini gösterir. Çevreye ve insan sağlığına zarar vermeyecek şekilde geri dönüşüme tabi tutulmak üzere diğer atıklarından ayırın. Mecut toplama tesisleri ile ilgili ayrıntılı bilgi edinmek için, yerel devlet makamlarıyla veya bu ürünü satın aldığınız satıcıyla irtibata geçin.

Română

Eticheta arătând un coș de gunoi tăiat cu două linii încurcigate, care poate fi găsită pe produs, indică faptul că acesta nu trebuie aruncat la gunoi laolaltă cu gunoii menajer. Pentru a evita posibila degradare a mediului înconjurător sau a sănătății umane, colectați separat acest produs de gunoii menajer pentru a vă asigura că poate fi reciclat într-un mod ecologic. Pentru mai multe detalii privind punctele disponibile de colectare, contactați autoritățile locale sau comerciantul de la care ați achiziționat acest produs.

Български

Етикетът, представляващ зачертано кошче за боклук в кръг, който можете да видите върху вашия продукт, означава, че този продукт не трябва да се изхвърля заедно с обикновените домакински отпадъци. За предпазване от евентуални щети върху околната среда или човешкото здраве, моля, отделете този продукт от останалите отпадъци, за да се гарантира, че той ще бъде рециклиран по екологично съобразен начин. За повече информация относно наличните места за събиране на отпадъци, моля, свържете се с местните власти или търговеца, от когото сте закупили този продукт.

Printed in China

2009.2